

令和3年度愛知県高等学校新人体育大会 空手道競技

期 日 令和3年11月3日(水)・6日(土)・7日(日)
会 場 ARCO清洲

大会結果

種 目	優勝	準優勝	第3位	第3位(第4位)
男子団体組手	星城高等学校	東邦高等学校	愛産大工業高等学校	清林館高等学校
女子団体組手	東邦高等学校	星城高等学校	豊川高等学校	金城学院高等学校
男子団体形	星城高等学校	清林館高等学校	春日井高等学校	
女子団体形	星城高等学校	啓明学館高等学校	清林館高等学校	
男子個人組手 最軽量級	優勝 尾関 大空 東邦高等学校	準優勝 沼田 恭佑 東邦高等学校	第3位 紅野 颯良 東邦高等学校	第3位(第4位) 平野 純己 清林館高等学校
	優勝 佐藤 巧都 愛産大工業高等学校	準優勝 杉原 志道 星城高等学校	第3位 墨 匠朗 愛産大工業高等学校	第3位(第4位) 浅井 拓実 刈谷工科高等学校
男子個人組手 軽量級	優勝 数井 義英 星城高等学校	準優勝 野元 颯樹 豊川高等学校	第3位 澤田 大和 星城高等学校	第3位(第4位) 小西 淳之介 東邦高等学校
	優勝 園部 絆 星城高等学校	準優勝 足立 力也 豊川高等学校	第3位 内藤 暖己 清林館高等学校	第3位(第4位) 桑山 尚是 愛知総合工科高等学校
男子個人組手 中量級	優勝 轟 晃 清林館高等学校	準優勝 勝又 千春 刈谷工科高等学校	第3位	第3位(第4位)
	優勝 加藤 心音 星城高等学校	準優勝 市川 幸歩 星城高等学校	第3位 星川 叶羽 東邦高等学校	第3位(第4位) 中野 日向詩 横須賀高等学校
女子個人組手 最軽量級	優勝 水野 るる 東邦高等学校	準優勝 石川 美優 東邦高等学校	第3位 石川 明日望 豊川高等学校	第3位(第4位) 太田 帆那美 啓明学館高等学校
	優勝 齊藤 美羽 星城高等学校	準優勝 森田 結衣 星城高等学校	第3位 出井 麗羅 星城高等学校	第3位(第4位) 東 安南 東邦高等学校
女子個人組手 軽量級	優勝 安井 麻央 東邦高等学校	準優勝 鈴木 志歩 星城高等学校	第3位 佐藤 朱南 啓明学館高等学校	第3位(第4位) 黒氏 ほのか 清林館高等学校
	優勝 奥田 健斗 清林館高等学校	準優勝 笥 笙 星城高等学校	第3位 影浦 晃大 豊田北高等学校	第3位(第4位) 八木 瑠介 星城高等学校
男子個人組手 重量級	優勝 森田 結衣 星城高等学校	準優勝 堀田 実咲 清林館高等学校	第3位 森田 毛毛 阿久比高等学校	第3位(第4位) 橋本 果林 千種高等学校
	優勝	準優勝	第3位	第3位(第4位)
男子個人組手 最重量級	優勝 轟 晃 清林館高等学校	準優勝 勝又 千春 刈谷工科高等学校	第3位	第3位(第4位)
女子個人組手 中量級	優勝 安井 麻央 東邦高等学校	準優勝 鈴木 志歩 星城高等学校	第3位 佐藤 朱南 啓明学館高等学校	第3位(第4位) 黒氏 ほのか 清林館高等学校
	優勝 奥田 健斗 清林館高等学校	準優勝 笥 笙 星城高等学校	第3位 影浦 晃大 豊田北高等学校	第3位(第4位) 八木 瑠介 星城高等学校
女子個人組手 重量級	優勝 森田 結衣 星城高等学校	準優勝 堀田 実咲 清林館高等学校	第3位 森田 毛毛 阿久比高等学校	第3位(第4位) 橋本 果林 千種高等学校
	優勝	準優勝	第3位	第3位(第4位)
男子個人組手 重量級	優勝 轟 晃 清林館高等学校	準優勝 勝又 千春 刈谷工科高等学校	第3位	第3位(第4位)
女子個人組手 最重量級	優勝 安井 麻央 東邦高等学校	準優勝 鈴木 志歩 星城高等学校	第3位 佐藤 朱南 啓明学館高等学校	第3位(第4位) 黒氏 ほのか 清林館高等学校
	優勝 奥田 健斗 清林館高等学校	準優勝 笥 笙 星城高等学校	第3位 影浦 晃大 豊田北高等学校	第3位(第4位) 八木 瑠介 星城高等学校
女子個人組手 最重量級	優勝 森田 結衣 星城高等学校	準優勝 堀田 実咲 清林館高等学校	第3位 森田 毛毛 阿久比高等学校	第3位(第4位) 橋本 果林 千種高等学校
	優勝	準優勝	第3位	第3位(第4位)

女子団体形競技(参加5校)

番号	学校名	決 勝		
		形 名	得 点	順位
1	星 城	バツサイダイ	23.22	1位
2	清 林 館	クルルンファ	19.80	3位
3	金 城 学 院	セ ー パ イ	18.68	
4	豊 川	エ ン ピ	棄 権	
5	啓 明 学 館	クルルンファ	22.14	2位

男子団体形競技(参加3校)

番号	学校名	決 勝		
		形 名	得 点	順位
1	星 城	ニ ー パ イ ポ	24.40	1位
2	春 日 井	セイエンチン	19.02	3位
3	清 林 館	クルルンファ	22.08	2位

女子個人形

決勝戦

(赤・青帯)

AB1位	森田 結衣 (星城)	CD1位	堀田 実咲 (清林館)
------	---------------	------	----------------

3位決定戦

(赤・青帯)

AB2位	太田 帆那美 (啓明学館)	CD2位	橋本 果林 (千種)
------	------------------	------	---------------

AB3位	山田 あみ (豊川)	CD3位	森田 モモ (阿久比)
------	---------------	------	----------------

第2

ラウンド

(青帯)

ABグループ(上位3名進出)

A1位	森田 結衣 (星城)
B1位	太田 帆那美 (啓明学館)
B2位	星川 叶羽 (東邦)
B3位	大石 桜来 (星城)
A2位	二宮 美桜 (明和)
A3位	佐藤 朱南 (啓明学館)
B4位	山田 あみ (豊川)
A4位	吉川 瑛 (清林館)

CDグループ(上位3名進出)

C2位	森田 モモ (阿久比)
C1位	橋本 果林 (千種)
D3位	水野 みみ (小牧南)
D4位	出井 麗羅 (星城)
C3位	小野 日向花 (豊川)
D2位	水野 るる (東邦)
D1位	堀田 実咲 (清林館)
C4位	伊藤 夢空 (清林館)

第1

ラウンド

(赤帯)

Aグループ(上位4名進出)

1	二宮 美桜 (明和)
2	田村 望 (春日井)
3	山口 あやね (豊川)
4	吉川 瑛 (清林館)
5	佐藤 朱南 (啓明学館)
6	浅井 麻美子 (金城学院)
7	森田 結衣 (星城)

Bグループ(上位4名進出)

1	大石 桜来 (星城)
2	久米 麻友 (金城学院)
3	堀 友奏 (春日井)
4	井上 優月 (東海学園)
5	黒氏 ほのか (清林館)
6	山田 あみ (豊川)
7	星川 叶羽 (東邦)
8	太田 帆那美 (啓明学館)

Cグループ(上位4名進出)

1	橋本 果林 (千種)
2	伊藤 夢空 (清林館)
3	豊吉 桜子 (啓明学館)
4	中村 周和子 (春日井)
5	小野 日向花 (豊川)
6	奈佐 帆夏 (金城学院)
7	森田 モモ (阿久比)

Dグループ(上位4名進出)

1	村瀬 蓮奈 (啓明学館)
2	出井 麗羅 (星城)
3	水野 るる (東邦)
4	水谷 莉子 (金城学院)
5	水野 みみ (小牧南)
6	根角 梨花 (春日井)
7	堀田 実咲 (清林館)

女子個人形

第1ラウンド…赤帯着用、各グループ上位4名を選出

Aグループ

1	二宮美桜	(明和)	バッサイダイ	22.08	2位
2	田村望	(春日井)	セイエンチン	棄権	
3	山口あやね	(豊川)	エンピ	棄権	
4	吉川瑛	(清林館)	クルルンファ	18.46	4位
5	佐藤朱南	(啓明学館)	クルルンファ	19.28	3位
6	浅井麻美子	(金城学院)	セーパイ	17.46	
7	森田結衣	(星城)	バッサイダイ	23.80	1位

Bグループ

1	大石桜来	(星城)	バッサイダイ	22.54	3位
2	久米麻友	(金城学院)	セーパイ	17.34	
3	堀友奏	(春日井)	セイエンチン	17.94	
4	井上優月	(東海学園)	バッサイダイ	21.42	
5	黒氏ほのか	(清林館)	クルルンファ	18.60	
6	山田あみ	(豊川)	エンピ	22.26	4位
7	星川叶羽	(東邦)	バッサイダイ	23.46	2位
8	太田帆那美	(啓明学館)	セーパイ	23.52	1位

Cグループ

1	橋本果林	(千種)	セーパイ	23.20	1位
2	伊藤夢空	(清林館)	セーパイ	18.80	4位
3	豊吉桜子	(啓明学館)	セーパイ	棄権	
4	中村周和子	(春日井)	セイエンチン	棄権	
5	小野日向花	(豊川)	エンピ	21.00	3位
6	奈佐帆夏	(金城学院)	セーパイ	16.94	
7	森田モモ	(阿久比)	ニーパイポ	22.68	2位

Dグループ

1	村瀬蓮奈	(啓明学館)	セーパイ	20.94	
2	出井麗羅	(星城)	バッサイダイ	21.86	4位
3	水野るる	(東邦)	セーパイ	23.80	2位
4	水谷莉子	(金城学院)	セーパイ	17.60	
5	水野みみ	(小牧南)	クーシャンクー	23.14	3位
6	根角梨花	(春日井)	セイエンチン	17.40	
7	堀田実咲	(清林館)	クルルンファ	24.40	1位

第2ラウンド…青帯着用、各グループ上位3名を選出

ABグループ

1	森 田 結 衣	(星 城)	チャタンヤラクーシャンクー	25.12	1位
2	太 田 帆 那 美	(啓 明 学 館)	ク ル ル ン フ ァ	23.00	2位
3	星 川 叶 羽	(東 邦)	ト マ リ バ ッ サ イ	20.94	
4	大 石 桜 来	(星 城)	ト マ リ バ ッ サ イ	20.74	
5	二 宮 美 桜	(明 和)	ス ー パ ー リ ン ペ イ	20.60	
6	佐 藤 朱 南	(啓 明 学 館)	セ ー パ イ	19.34	
7	山 田 あ み	(豊 川)	ウ ン ス	22.80	3位
8	吉 川 瑛	(清 林 館)	セ ー パ イ	18.20	

CDグループ

1	森 田 モ モ	(阿 久 比)	チャタンヤラクーシャンクー	22.88	3位
2	橋 本 果 林	(千 種)	ク ル ル ン フ ァ	24.54	2位
3	水 野 み み	(小 牧 南)	ワ ン シ ュ ウ	21.00	
4	出 井 麗 羅	(星 城)	ト マ リ バ ッ サ イ	20.34	
5	小 野 日 向 花	(豊 川)	ウ ン ス	18.48	
6	水 野 る る	(東 邦)	ス ー パ ー リ ン ペ イ	22.62	
7	堀 田 実 咲	(清 林 館)	ス ー パ ー リ ン ペ イ	25.54	1位
8	伊 藤 夢 空	(清 林 館)	ク ル ル ン フ ァ	16.80	

3位決定戦…ABグループを赤、CDグループを青

AB2位 対 CD3位

AB2位	太 田 帆 那 美	(啓 明 学 館)	ス ー パ ー リ ン ペ イ	21.14	
CD3位	森 田 モ モ	(阿 久 比)	ト マ リ バ ッ サ イ	22.54	3位

AB3位 対 CD2位

AB3位	山 田 あ み	(豊 川)	ゴ ジ ュ ウ シ ホ シ ョ ウ	23.34	
CD2位	橋 本 果 林	(千 種)	ス ー パ ー リ ン ペ イ	24.14	3位

決勝戦…ABグループを赤、CDグループを青

AB1位 対 CD1位

AB1位	森 田 結 衣	(星 城)	パ イ ク ー	24.52	1位
CD1位	堀 田 実 咲	(清 林 館)	チャタンヤラクーシャンクー	23.34	2位

男子個人形

決勝戦

(赤・青帯)

AB1位	笥 笙 (星城)	CD1位	奥田 健斗 (清林館)
------	-------------	------	----------------

3位決定戦

(赤・青帯)

AB2位	影浦 晃大 (豊田北)	CD2位	伊藤 大和 (星城)
------	----------------	------	---------------

AB3位	八木 瑳介 (星城)	CD3位	大谷 勇真 (半田東)
------	---------------	------	----------------

第2

ラウンド

(青帯)

ABグループ(上位3名進出)

B4位	山口 怜音 (名古屋)
B1位	吉田 拓海 (愛産大工業)
A2位	笥 笙 (星城)
A1位	影浦 晃大 (豊田北)
B3位	永井 亜樹 (清林館)
A4位	内藤 暖己 (清林館)
B2位	八木 瑳介 (星城)
A3位	沼田 恭佑 (東邦)

CDグループ(上位3名進出)

C4位	足立 力也 (豊川)
D3位	轟 晃 (清林館)
D4位	石丸 誠志郎 (岡崎北)
D2位	森田 康介 (星城)
C2位	小西 淳之介 (東邦)
C3位	伊藤 大和 (星城)
C1位	奥田 健斗 (清林館)
D1位	大谷 勇真 (半田東)

第1

ラウンド

(赤帯)

Aグループ(上位4名進出)

1	金本 将典 (名古屋)
2	沼田 恭佑 (東邦)
3	山本 真之祐 (刈谷工科)
4	影浦 晃大 (豊田北)
5	前川 寛貴 (春日井)
6	内藤 暖己 (清林館)
7	笥 笙 (星城)

Bグループ(上位4名進出)

1	熊澤 巧 (岩倉総合)
2	稲垣 諒 (刈谷工科)
3	吉田 拓海 (愛産大工業)
4	八木 瑳介 (星城)
5	永井 亜樹 (清林館)
6	山口 怜音 (名古屋)

Cグループ(上位4名進出)

1	足立 力也 (豊川)
2	伊藤 大和 (星城)
3	奥田 健斗 (清林館)
4	小西 淳之介 (東邦)
5	川崎 倭 (名古屋)
6	宮部 将宗 (春日井)
7	原 蓮 (刈谷工科)

Dグループ(上位4名進出)

1	石川 廉人 (名古屋)
2	森田 康介 (星城)
3	藤澤 優希 (刈谷工科)
4	石丸 誠志郎 (岡崎北)
5	栗林 庚熙 (春日井)
6	大谷 勇真 (半田東)
7	轟 晃 (清林館)

男子個人形

第1ラウンド…赤帯着用、各グループ上位4名を選出

Aグループ

1	金本将典	(名古屋)	バッサイダイ	17.34	
2	沼田恭佑	(東邦)	セイエンチン	22.14	3位
3	山本真之祐	(刈谷工科)	ジオン	19.12	
4	影浦晃大	(豊田北)	エンピ	24.66	1位
5	前川寛貴	(春日井)	セイエンチン	棄権	
6	内藤暖己	(清林館)	セーパイ	19.36	4位
7	笥 笙	(星城)	ジオン	24.48	2位

Bグループ

1	熊澤巧	(岩倉総合)	ニーパイポ	18.14	
2	稲垣諒	(刈谷工科)	ジオン	17.60	
3	吉田拓海	(愛産大工業)	ニーパイポ	22.54	1位
4	八木瑳介	(星城)	セイエンチン	21.80	2位
5	永井亜樹	(清林館)	セーパイ	20.72	3位
6	山口怜音	(名古屋)	チントウ	18.88	4位

Cグループ

1	足立力也	(豊川)	エンピ	22.00	4位
2	伊藤大和	(星城)	ニーパイポ	23.28	3位
3	奥田健斗	(清林館)	クルルンファ	25.06	1位
4	小西淳之介	(東邦)	セーパイ	23.66	2位
5	川崎倭	(名古屋)	バッサイダイ	18.06	
6	宮部将宗	(春日井)	セイエンチン	棄権	
7	原 蓮	(刈谷工科)	ジオン	17.52	

Dグループ

1	石川廉人	(名古屋)	バッサイダイ	18.40	
2	森田康介	(星城)	ニーパイポ	22.28	2位
3	藤澤優希	(刈谷工科)	バッサイダイ	19.14	
4	石丸誠志郎	(岡崎北)	ジオン	20.00	4位
5	栗林庚熙	(春日井)	セイエンチン	棄権	
6	大谷勇真	(半田東)	エンピ	23.40	1位
7	轟 晃	(清林館)	クルルンファ	21.14	3位

第2ラウンド…青帯着用、各グループ上位3名を選出

ABグループ

1	山口 怜 音	(名古屋)	クーシャンクー	18.74	
2	吉田 拓 海	(愛産大工業)	パイクー	22.20	
3	筧 笙	(星城)	ガンカク	25.26	1位
4	影浦 晃 大	(豊田北)	ゴジュウシホダイ	24.32	2位
5	永井 亜 樹	(清林館)	クルルンファ	17.72	
6	内藤 暖 己	(清林館)	クルルンファ	17.86	
7	八木 瑳 介	(星城)	スーパーリンペイ	23.46	3位
8	沼田 恭 佑	(東邦)	アーナン	21.94	

CDグループ

1	足立 力 也	(豊川)	ゴジュウシホショウ	20.66	
2	轟 晃	(清林館)	エンピ	20.74	
3	石丸 誠 志 郎	(岡崎北)	カンクウダイ	18.80	
4	森田 康 介	(星城)	チャタンヤラクーシャンクー	23.40	
5	小西 淳 之 介	(東邦)	スーパーリンペイ	21.94	
6	伊藤 大 和	(星城)	アーナン	24.40	2位
7	奥田 健 斗	(清林館)	スーパーリンペイ	25.06	1位
8	大谷 勇 真	(半田東)	ガンカク	23.44	3位

3位決定戦…ABグループを赤、CDグループを青

AB2位 対 CD3位

AB2位	影浦 晃 大	(豊田北)	ウン ス	24.60	3位
CD3位	大谷 勇 真	(半田東)	ウン ス	23.40	

CD2位 対 AB3位

AB3位	八木 瑳 介	(星城)	パープーレン	23.60	3位
CD2位	伊藤 大 和	(星城)	チャタンヤラクーシャンクー	22.60	

決勝戦…ABグループを赤、CDグループを青

AB1位 対 CD1位

AB1位	筧 笙	(星城)	ウン ス	24.54	2位
CD1位	奥田 健 斗	(清林館)	アーナン	24.60	1位

女子個人組手 最軽量級 ※若番を赤とする

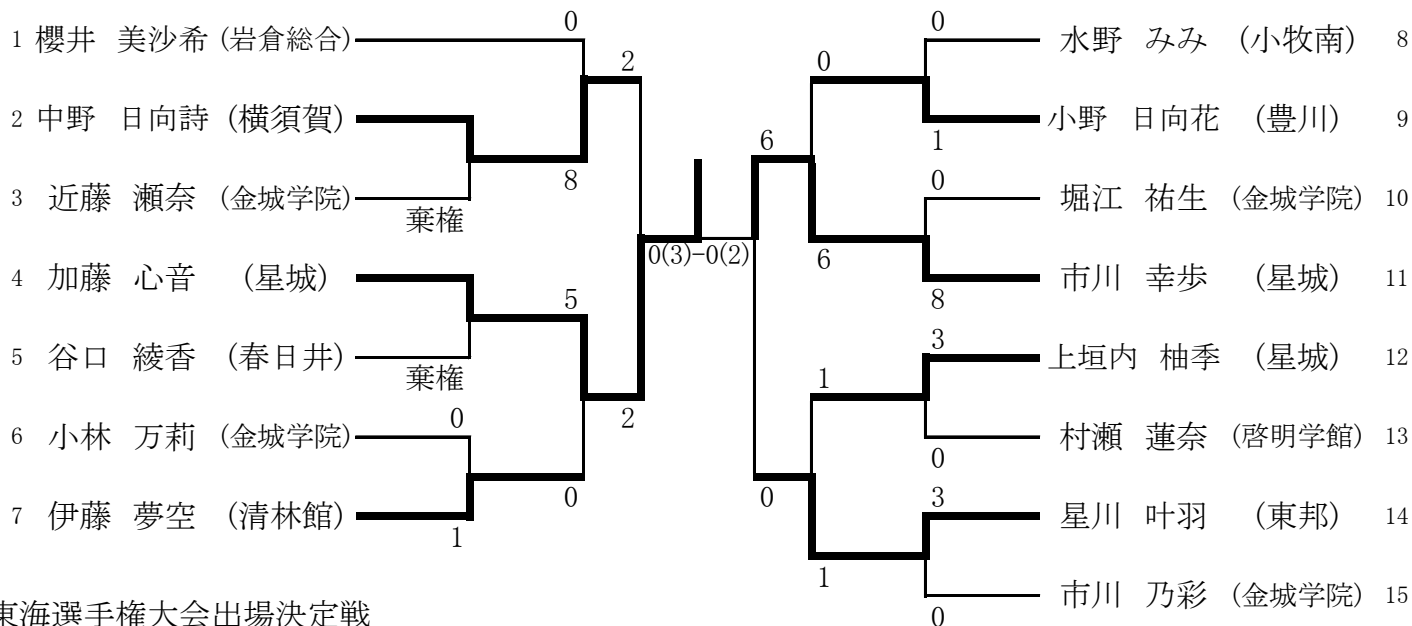

東海選手権大会出場決定戦

No.1~7(準決勝敗退者)

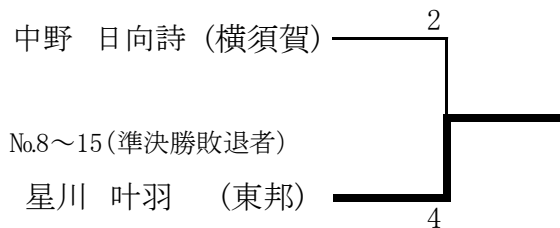

女子個人組手 軽量級 ※若番を赤とする

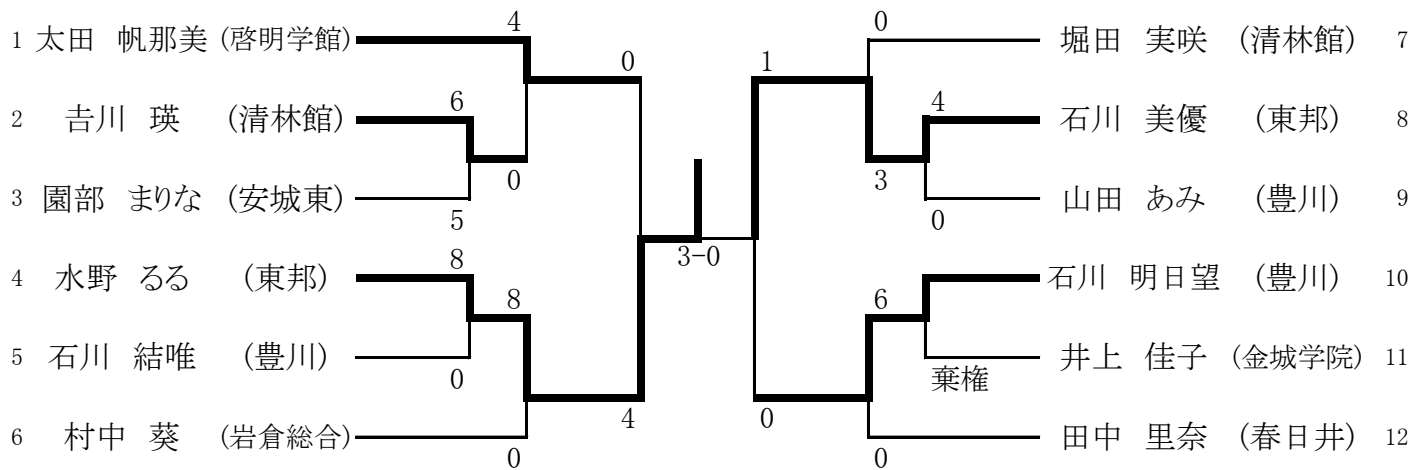

東海選手権大会出場決定戦

No.1~6(準決勝敗退者)

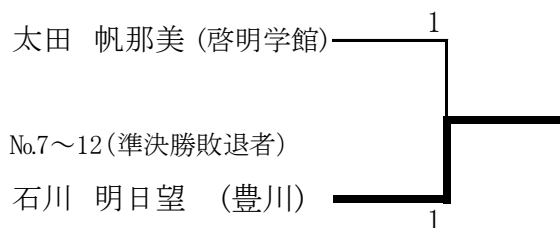

女子個人組手 中量級 ※若番を赤とする

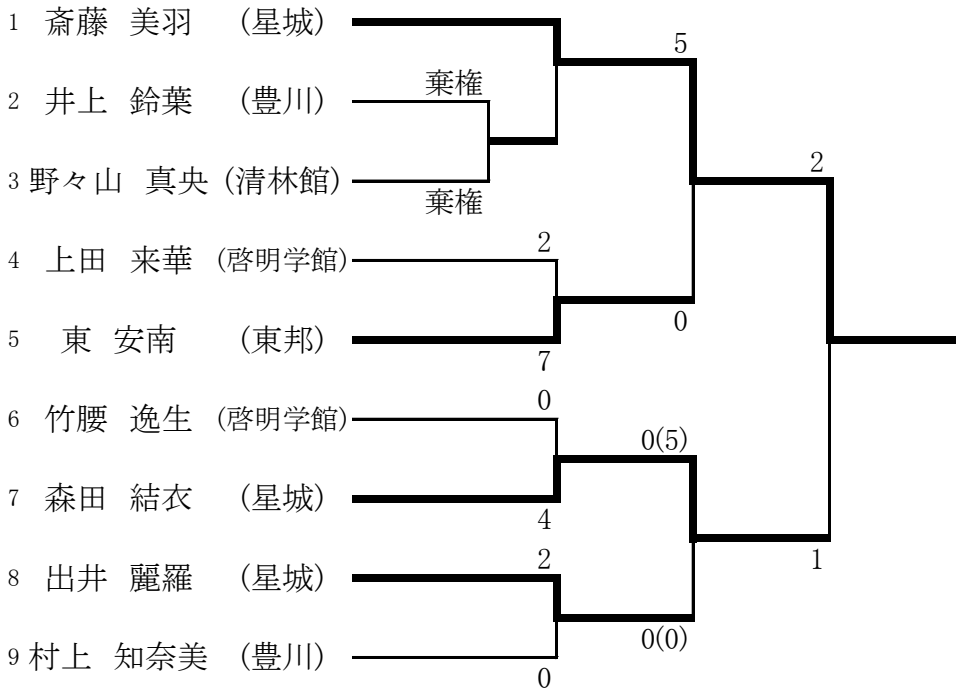

東海選手権大会出場決定戦

No.1~5 (準決勝敗退者)

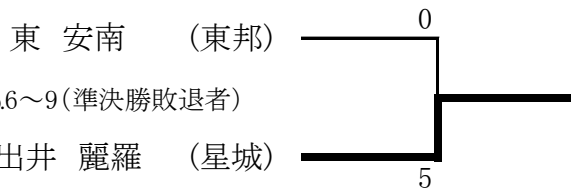

女子個人組手 重量級 ※若番を赤とする

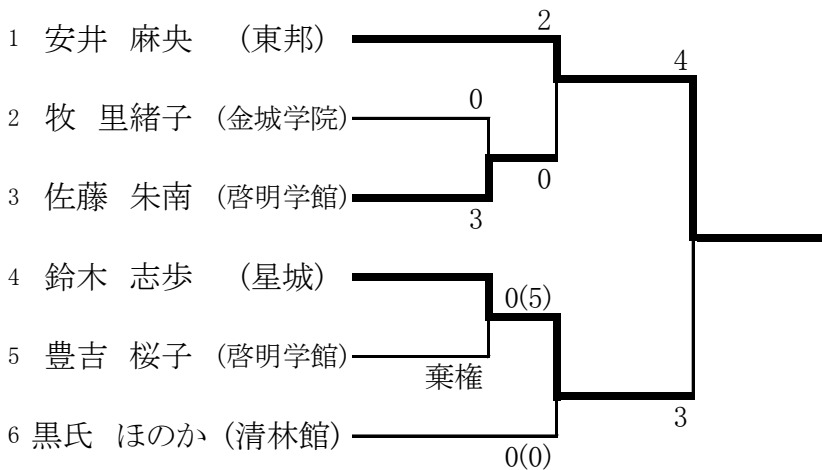

東海選手権大会出場決定戦

No.1~3 (準決勝敗退者)

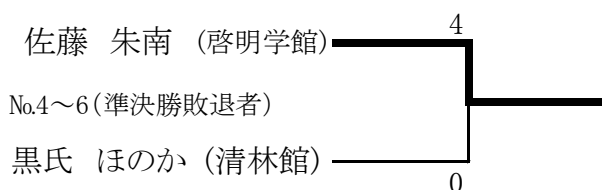

男子個人組手 最軽量級 ※若番を赤とする

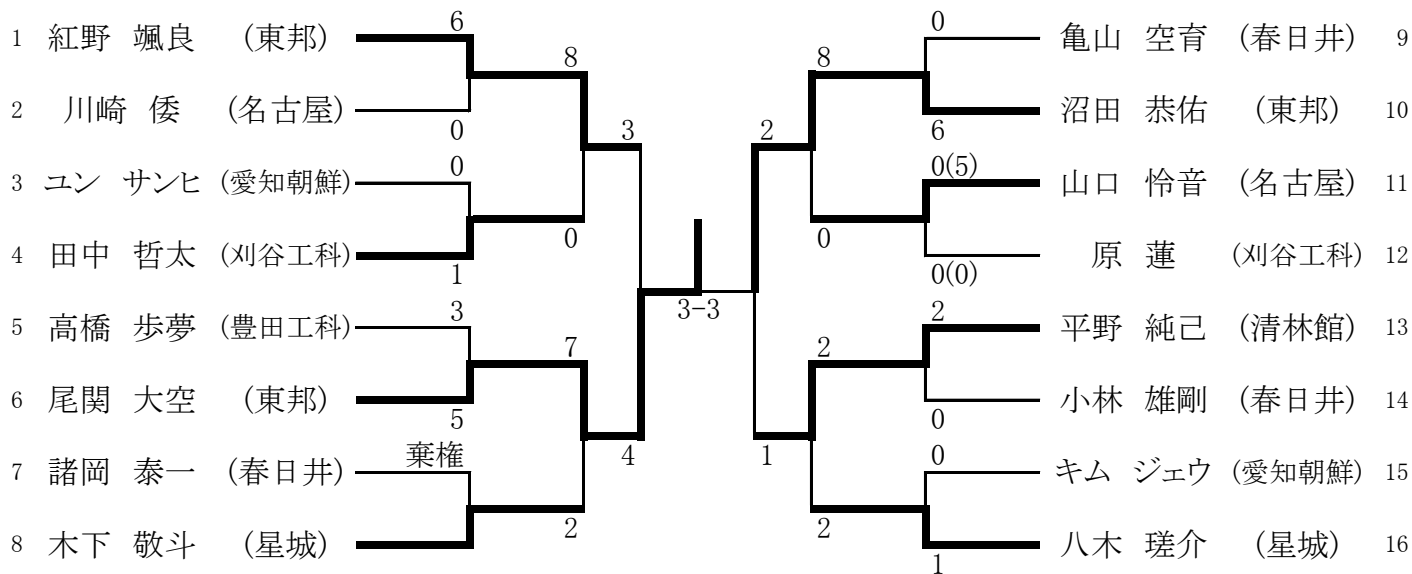

東海選手権大会出場決定戦

No.1~8(準決勝敗退者)

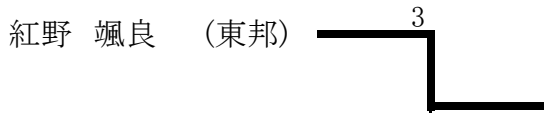

No.9~16(準決勝敗退者)

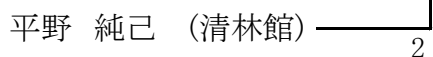

男子個人組手 軽量級 ※若番を赤とする

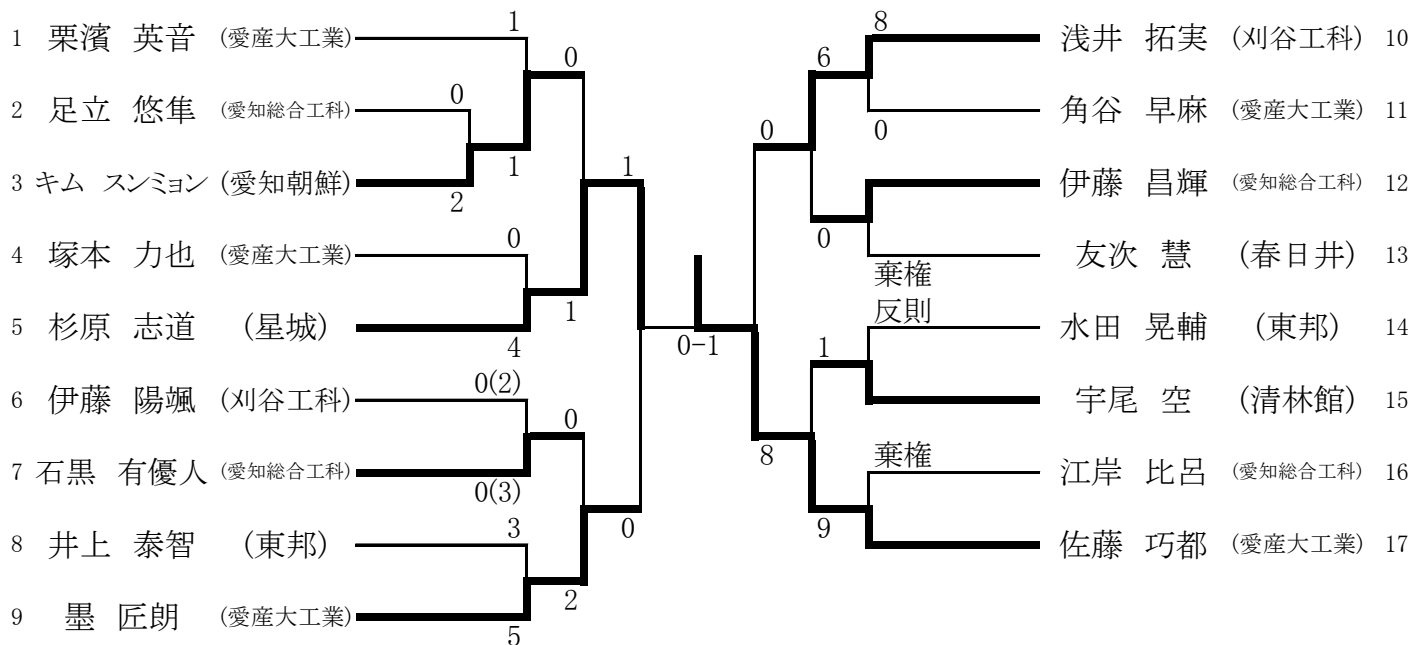

東海選手権大会出場決定戦

No.1~9(準決勝敗退者)

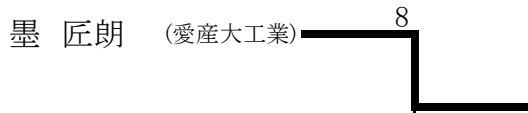

No.10~17(準決勝敗退者)

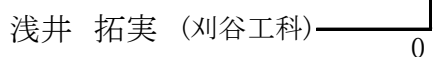

男子個人組手 中量級 ※若番を赤とする

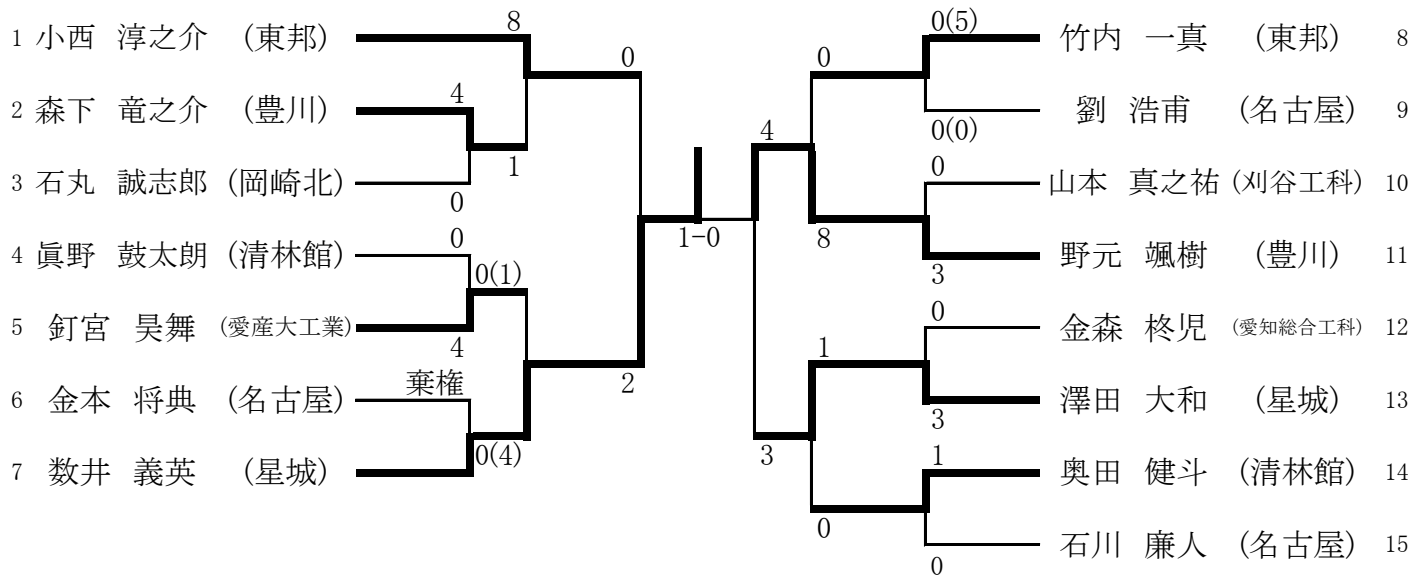

東海選手権大会出場決定戦

No.1~7(準決勝敗退者)

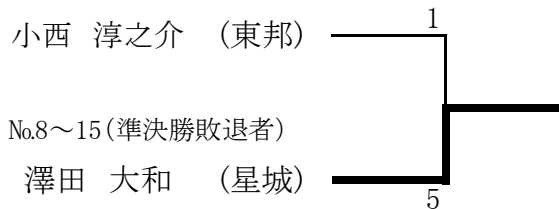

男子個人組手 重量級 ※若番を赤とする

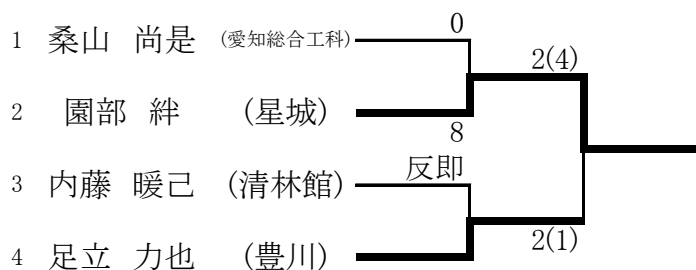

東海選手権大会出場決定戦

No.1~2(準決勝敗退者)

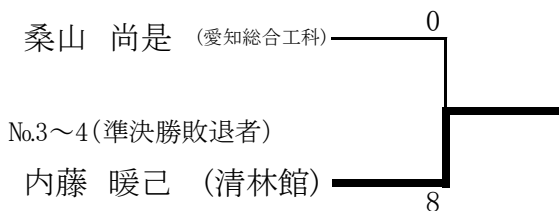

男子個人組手 最重量級 ※若番を赤とする

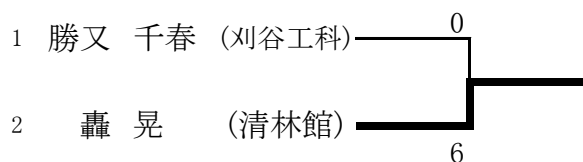

女子順位決定戦(各階級優勝者・・・配置は抽選で決定、縦の選手が赤)

	安井 麻央 (東邦)	加藤 心音 (星城)	齊藤 美羽 (星城)	水野 るる (東邦)	勝 敗
安井 麻央 (東邦)		○(3-2)	×(2-5)	×(0-3)	1勝
加藤 心音 (星城)	×(2-3)		×(1-2)	×(1-5)	0勝
齊藤 美羽 (星城)	○(5-2)	○(2-1)		○(4-0)	3勝
水野 るる (東邦)	○(3-0)	○(5-1)	×(0-4)		2勝

男子順位決定戦(各階級優勝者・・・配置は抽選で決定、縦の選手が赤)

	尾関 大空 (東邦)	佐藤 巧都 (愛産大)	数井 義英 (星城)	園部 絆 (星城)	轟 晃 (清林館)	勝 敗
尾関 大空 (東邦)		○(5-0)	×(3-4)	○(6-2)	×(1-2)	2勝
佐藤 巧都 (愛産大)	×(0-5)		×(0-2)	○(2-0)	○(1-1)	2勝
数井 義英 (星城)	○(3-4)	○(2-0)		×(1-1)	○(0-0)	3勝
園部 絆 (星城)	×(2-6)	×(0-2)	○(1-1)		○(3-3)	2勝
轟 晃 (清林館)	○(2-1)	×(1-1)	×(0-0)	×(3-3)		1勝

女子団体組手競技(参加6校) ※若番を赤とする

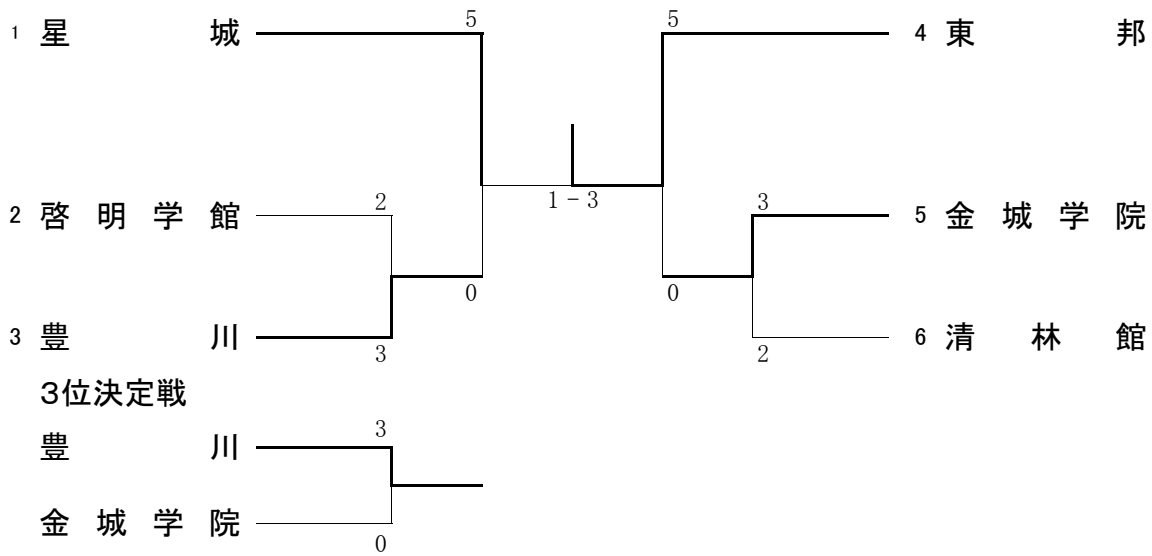

男子団体組手競技(参加8校) ※若番を赤とする

