

女子団体形競技(参加5校)

番号	学校名	決 勝		
		形 名	得 点	順位
1	啓明学館	クルルンファ	22.08	2位
2	岩倉総合	チントウ	18.76	
3	金城学院	クルルンファ	21.00	3位
4	春日井	セイエンチン	17.28	
5	清林館	クルルンファ	23.12	1位

男子団体形競技(参加4校)

番号	学校名	決 勝		
		形 名	得 点	順位
1	愛産大工業	アーナン	23.06	1位
2	春日井	セイエンチン	19.28	
3	清林館	クルルンファ	20.54	3位
4	東邦	アーナン	22.74	2位

女子個人形

決勝戦

(赤・青帯)

AB1位	森田 結衣 (星城)	CD1位	浅井 しおん (愛知淑徳)
------	---------------	------	------------------

3位決定戦

(赤・青帯)

AB2位	滝本 花 (半田農業)	CD2位	鈴木 思音 (啓明学館)
------	----------------	------	-----------------

AB3位	堀田 実咲 (清林館)	CD3位	大石 桜来 (星城)
------	----------------	------	---------------

第2

ラウンド

(青帯)

ABグループ(上位3名進出)

A2位	滝本 花 (半田農業)
A1位	森田 結衣 (星城)
B4位	石黒 里於 (東邦)
A3位	太田 帆那美 (啓明学館)
B3位	塚本 碧唯 (岩倉総合)
A4位	能島 加奈 (清林館)
B1位	堀田 実咲 (清林館)
B2位	山田 あみ (豊川)

CDグループ(上位3名進出)

C2位	北林 布有 (清林館)
D1位	金丸 千夏 (清林館)
D2位	大石 桜来 (星城)
D4位	小川 琴未 (愛知)
D3位	矢野 まいこ (金城学院)
C4位	守屋 花菜 (金城学院)
C3位	鈴木 思音 (啓明学館)
C1位	浅井 しおん (愛知淑徳)

第1

ラウンド

(赤帯)

Aグループ(上位4名進出)

1	能島 加奈 (清林館)
2	安田 あいね (岩倉総合)
3	加藤 千沙 (金城学院)
4	森田 結衣 (星城)
5	太田 帆那美 (啓明学館)
6	増本 莉子 (春日井)
7	滝本 花 (半田農業)

Bグループ(上位4名進出)

1	奥田 咲穂 (春日井)
2	竹腰 逸生 (啓明学館)
3	山田 あみ (豊川)
4	小池 未歩 (金城学院)
5	塚本 碧唯 (岩倉総合)
6	堀田 実咲 (清林館)
7	石黒 里於 (東邦)

Cグループ(上位4名進出)

1	北林 布有 (清林館)
2	守屋 花菜 (金城学院)
3	田村 望 (春日井)
4	鈴木 思音 (啓明学館)
5	清水 真奈美 (岩倉総合)
6	山口 あやね (豊川)
7	浅井 しおん (愛知淑徳)

Dグループ(上位4名進出)

1	小川 琴未 (愛知)
2	堀 友奏 (春日井)
3	大石 桜来 (星城)
4	高木 結生 (岩倉総合)
5	矢野 まいこ (金城学院)
6	稲垣 綾 (啓明学館)
7	金丸 千夏 (清林館)

## 女子個人形

### 第1ラウンド…赤帯着用、各グループ上位4名を選出

#### Aグループ

1	能島 加奈	(清林館)	セーパイ	19.82	4位
2	安田 あいね	(岩倉総合)	セーパイ	18.62	
3	加藤 千沙	(金城学院)	セーパイ	17.16	
4	森田 結衣	(星城)	ニーパイポ	23.46	1位
5	太田 帆那美	(啓明学館)	セーパイ	21.02	3位
6	増本 莉子	(春日井)	セイエンチン	0.00	
7	滝本 花	(半田農業)	ニーパイポ	22.46	2位

#### Bグループ

1	奥田 咲穂	(春日井)	セイエンチン	17.94	
2	竹腰 逸生	(啓明学館)		棄権	
3	山田 あみ	(豊川)	カンクウダイ	22.08	2位
4	小池 未歩	(金城学院)	クルルンファ	18.82	
5	塚本 碧唯	(岩倉総合)	バッサイダイ	20.34	3位
6	堀田 実咲	(清林館)	セーパイ	23.28	1位
7	石黒 里於	(東邦)	チントウ	18.96	4位

#### Cグループ

1	北林 布有	(清林館)	セーパイ	21.92	2位
2	守屋 花菜	(金城学院)	セーパイ	18.48	4位
3	田村 望	(春日井)	セイエンチン	16.48	
4	鈴木 思音	(啓明学館)	セーパイ	20.80	3位
5	清水 真奈美	(岩倉総合)	チントウ	17.34	
6	山口 あやね	(豊川)	ジオン	16.22	
7	浅井 しおん	(愛知淑徳)	チントウ	23.40	1位

#### Dグループ

1	小川 琴未	(愛知)	ジオン	18.74	4位
2	堀 友奏	(春日井)	セイエンチン	16.68	
3	大石 桜来	(星城)	バッサイダイ	21.54	2位
4	高木 結生	(岩倉総合)	チントウ	16.82	
5	矢野 まいこ	(金城学院)	セーパイ	20.60	3位
6	稲垣 綾	(啓明学館)		棄権	
7	金丸 千夏	(清林館)	セーパイ	22.26	1位

**第2ラウンド…青帯着用、各グループ上位3名を選出**

**ABグループ**

1	滝	本	花	( 半田農業 )	パープーレン	22.86	2位
2	森	田	結衣	( 星城 )	チャタンヤラクーシャンクー	24.66	1位
3	石	黒	里於	( 東邦 )	クーシャンクー	19.76	
4	太	田	帆那美	( 啓明学館 )	クルルンファ	19.88	
5	塚	本	碧唯	( 岩倉総合 )	チントウ	20.54	
6	能	島	加奈	( 清林館 )	クルルンファ	19.82	
7	堀	田	実咲	( 清林館 )	クルルンファ	22.46	3位
8	山	田	あみ	( 豊川 )	エンピ	22.46	

**CDグループ**

1	北	林	布有	( 清林館 )	クルルンファ	21.06	
2	金	丸	千夏	( 清林館 )	クルルンファ	22.08	
3	大	石	桜来	( 星城 )	トマリバツサイ	22.20	3位
4	小	川	琴未	( 愛知 )	エンピ	18.08	
5	矢	野	まいこ	( 金城学院 )	クルルンファ	19.86	
6	守	屋	花菜	( 金城学院 )	クルルンファ	17.48	
7	鈴	木	思音	( 啓明学館 )	クルルンファ	22.42	2位
8	浅	井	しおん	( 愛知淑徳 )	スーパーリンペイ	24.00	1位

**3位決定戦…赤青帯は抽選で決定(※3位は2名選出)**

**AB2位 対 CD3位**

CD3位	大	石	桜来	( 星城 )	バツサイショウ	21.74	
AB2位	滝	本	花	( 半田農業 )	チャタンヤラクーシャンクー	22.68	3位

**CD2位 対 AB3位**

AB3位	堀	田	実咲	( 清林館 )	スーパーリンペイ	22.34	3位
CD2位	鈴	木	思音	( 啓明学館 )	サンセール	21.54	

**決勝戦…第2ラウンドで得点の高い選手が青帯**

**AB1位 対 CD1位**

CD1位	浅	井	しおん	( 愛知淑徳 )	クーシャンクー	23.54	2位
AB1位	森	田	結衣	( 星城 )	パイクー	24.20	1位

男子個人形

決勝戦

(赤・青帯)

AB1位	寛 笙 (星城)	CD1位	須田 翔貴 (東邦)
------	-------------	------	---------------

3位決定戦

(赤・青帯)

AB2位	花原 健介 (武豊)	CD2位	山口 悠葵 (刈谷工業)
------	---------------	------	-----------------

AB3位	千田 英宗 (名古屋)	CD3位	八木 瑠介 (星城)
------	----------------	------	---------------

第2

ラウンド

(青帯)

ABグループ(上位3名進出)

B4位	小西 淳之介 (東邦)
A2位	石原 龍心 (愛産大工業)
A1位	沼田 恭佑 (東邦)
B1位	花原 健介 (武豊)
A4位	山本 真之祐 (刈谷工業)
A3位	轟 晃 (清林館)
B2位	寛 笙 (星城)
B3位	千田 英宗 (名古屋)

CDグループ(上位3名進出)

D3位	久留宮 一輝 (岩倉総合)
C2位	八木 瑠介 (星城)
C3位	石川 真矢 (東邦)
C1位	加藤 舜雅 (清林館)
C4位	吉田 拓海 (愛産大工業)
D1位	須田 翔貴 (東邦)
D4位	影浦 晃大 (豊田北)
D2位	山口 悠葵 (刈谷工業)

第1

ラウンド

(赤帯)

Aグループ(上位4名進出)

1	小笠原 誠二 (岩倉総合)
2	山本 真之祐 (刈谷工業)
3	石原 龍心 (愛産大工業)
4	沼田 恭佑 (東邦)
5	藪谷 一矢 (岡崎学園)
6	轟 晃 (清林館)
7	石川 廉人 (名古屋)
8	小栗 幸大 (春日井)

Bグループ(上位4名進出)

1	眞野 鼓太郎 (清林館)
2	葉山 七斗 (春日井)
3	千田 英宗 (名古屋)
4	牧戸 耀平 (愛工大名電)
5	小西 淳之介 (東邦)
6	寛 笙 (星城)
7	花原 健介 (武豊)

Cグループ(上位4名進出)

1	早川 直希 (春日井)
2	吉田 拓海 (愛産大工業)
3	八木 瑠介 (星城)
4	熊澤 巧 (岩倉総合)
5	石川 真矢 (東邦)
6	鈴木 琉星 (刈谷工業)
7	山口 怜音 (名古屋)
8	加藤 舜雅 (清林館)

Dグループ(上位4名進出)

1	須田 翔貴 (東邦)
2	影浦 晃大 (豊田北)
3	足立 力也 (豊川)
4	亀山 空育 (春日井)
5	蜂須賀 太球 (清林館)
6	山口 悠葵 (刈谷工業)
7	久留宮 一輝 (岩倉総合)

## 男子個人形

### 第1ラウンド…赤帯着用、各グループ上位4名を選出

#### Aグループ

1	小笠原 誠二	(岩倉総合)	チントウ	17.22	
2	山本 真之祐	(刈谷工業)	ジオン	19.12	4位
3	石原 龍心	(愛産大工業)	チントウ	21.80	2位
4	沼田 恭佑	(東邦)	セイエンチン	21.82	1位
5	藪谷 一矢	(岡崎学園)		棄権	
6	轟 晃	(清林館)	ジオン	20.68	3位
7	石川 廉人	(名古屋)	バッサイダイ	19.08	
8	小栗 幸大	(春日井)	セイエンチン	18.14	

#### Bグループ

1	眞野 鼓太郎	(清林館)	セーパイ	18.28	
2	葉山 七斗	(春日井)	セイテンチン	16.26	
3	千田 英宗	(名古屋)	セイテンチン	22.26	3位
4	牧戸 耀平	(愛工大名電)	セーパイ	0.00	
5	小西 淳之介	(東邦)	セーパイ	22.06	4位
6	筧 笙	(星城)	カンクウダイ	23.40	2位
7	花原 健介	(武豊)	ニーパイポ	23.40	1位

#### Cグループ

1	早川 直希	(春日井)	セイエンチン	18.22	
2	吉田 拓海	(愛産大工業)	セイエンチン	21.54	4位
3	八木 瑳介	(星城)	セイエンチン	22.54	2位
4	熊澤 巧	(岩倉総合)	チントウ	18.60	
5	石川 真矢	(東邦)	ニーパイポ	22.52	3位
6	鈴木 琉星	(刈谷工業)		棄権	
7	山口 怜音	(名古屋)	クーシャンクー	0.00	
8	加藤 舜雅	(清林館)	クルルンファ	23.40	1位

#### Dグループ

1	須田 翔貴	(東邦)	ニーパイポ	23.80	1位
2	影浦 晃大	(豊田北)	カンクウダイ	22.28	4位
3	足立 力也	(豊川)	ジオン	19.74	
4	亀山 空育	(春日井)	チントウ	20.00	
5	蜂須賀 太球	(清林館)	セーパイ	16.94	
6	山口 悠葵	(刈谷工業)	ニーパイポ	22.94	2位
7	久留宮 一輝	(岩倉総合)	クルルンファ	22.56	3位

**第2ラウンド・・・青帯着用、各グループ上位3名を選出**

**ABグループ**

1	小西 淳之介	( 東 邦 )	クルルンファ	20.54	
2	石原 龍心	( 愛産大工業 )	アーナン	22.34	
3	沼田 恭佑	( 東 邦 )	ニーパイポ	21.14	
4	花原 健介	( 武 豊 )	スーパーリンペイ	23.86	2位
5	山本 真之祐	( 刈谷工業 )	バツサイダイ	18.88	
6	轟 晃	( 清林館 )	エンピ	19.82	
7	筧 笙	( 星 城 )	ガンカク	24.46	1位
8	千田 英宗	( 名古屋 )	アーナン	22.80	3位

**CDグループ**

1	久留宮 一輝	( 岩倉総合 )	スーパーリンペイ	21.94	
2	八木 瑳介	( 星 城 )	スーパーリンペイ	23.08	3位
3	石川 真矢	( 東 邦 )	アーナン	22.22	
4	加藤 舜雅	( 清林館 )	スーパーリンペイ	21.26	
5	吉田 拓海	( 愛産大工業 )	アーナン	19.96	
6	須田 翔貴	( 東 邦 )	チャタンヤラクーシャンクー	23.52	1位
7	影浦 晃大	( 豊田北 )	ゴジュウシホショウ	22.82	
8	山口 悠葵	( 刈谷工業 )	パープーレン	23.32	2位

**3位決定戦・・・赤青帯は抽選で決定(※3位は2名選出)**

**AB2位 対 CD3位**

CD3位	八木 瑳介	( 星 城 )	アーナン	22.74	
AB2位	花原 健介	( 武 豊 )	アーナン	23.60	3位

**CD2位 対 AB3位**

CD2位	千田 英宗	( 名古屋 )	パイカー	23.00	
AB3位	山口 悠葵	( 刈谷工業 )	スーパーリンペイ	23.34	3位

**決勝戦・・・第2ラウンドで得点の高い選手が青帯**

**AB1位 対 CD1位**

CD1位	須田 翔貴	( 東 邦 )	パープーレン	23.86	1位
AB1位	筧 笙	( 星 城 )	カンクウショウ	23.08	2位

女子個人組手 最軽量級 ※若番を赤とする

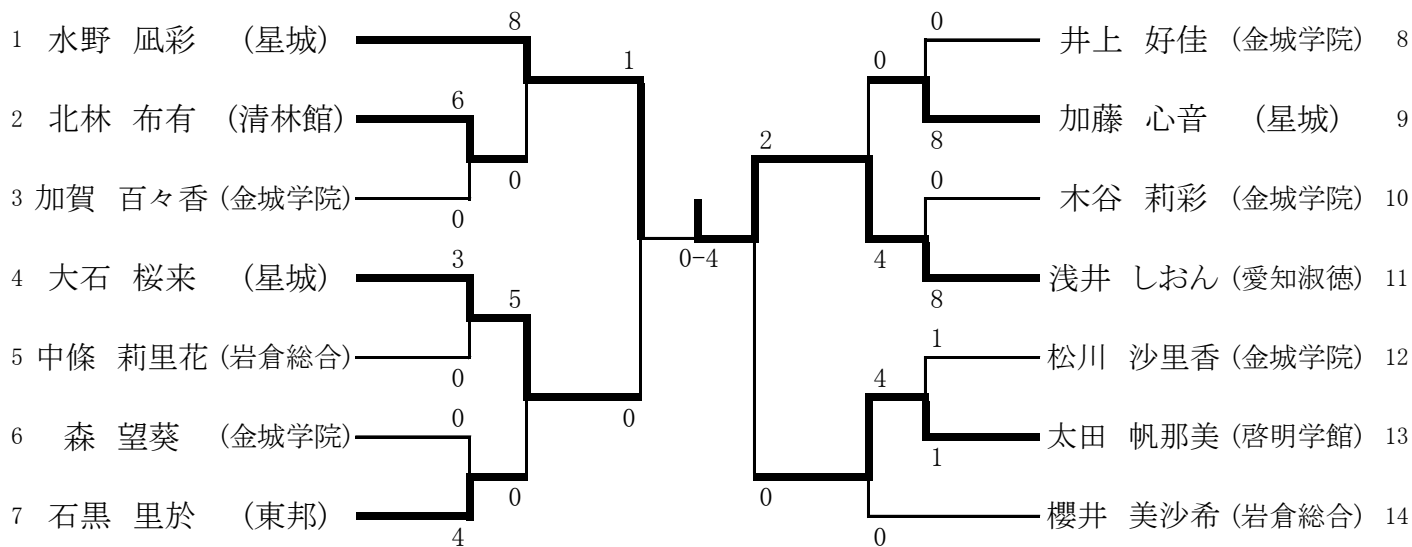

東海選手権大会出場決定戦

No.1~7(準決勝敗退者)

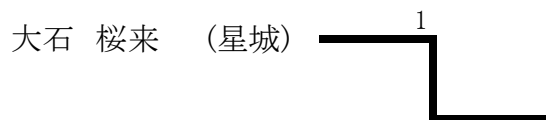

No.8~14(準決勝敗退者)

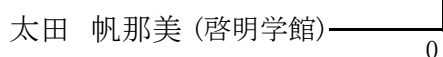

女子個人組手 軽量級 ※若番を赤とする

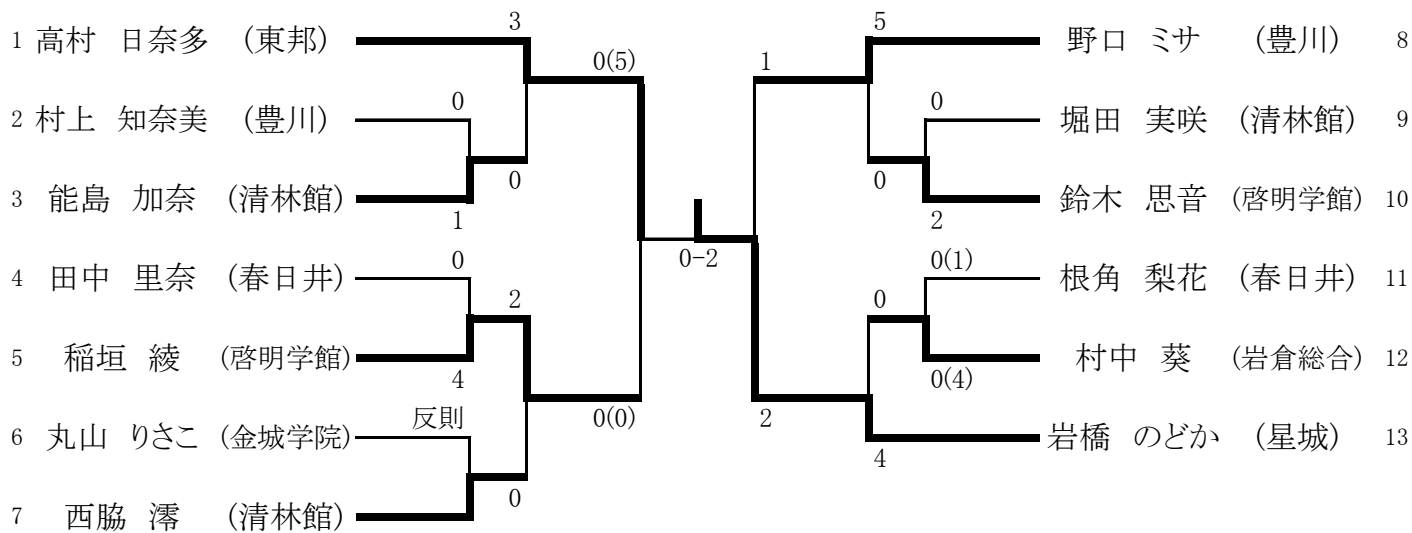

東海選手権大会出場決定戦

No.1~7(準決勝敗退者)

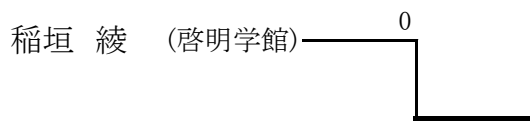

No.8~13(準決勝敗退者)





女子個人組手 中量級 ※若番を赤とする

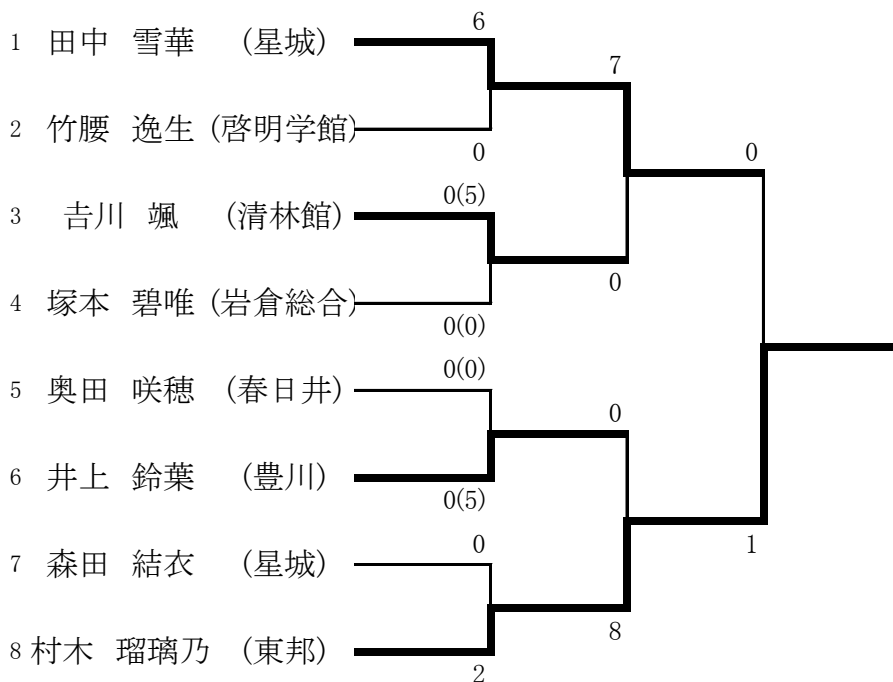

東海選手権大会出場決定戦

No.1~4(準決勝敗退者)

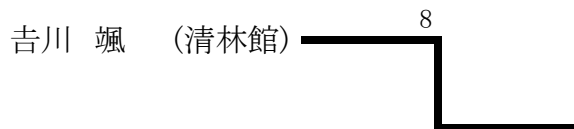

No.5~8(準決勝敗退者)



女子個人組手 重量級 ※若番を赤とする

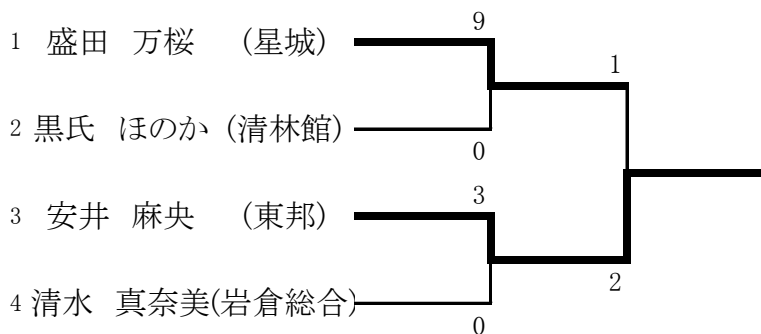

東海選手権大会出場決定戦

No.1~2(準決勝敗退者)

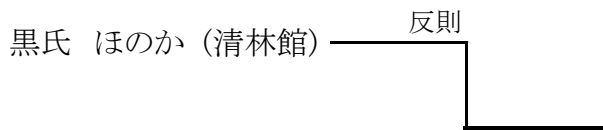

No.3~4(準決勝敗退者)

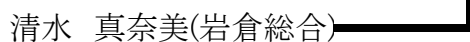



男子個人組手 中量級 ※若番を赤とする

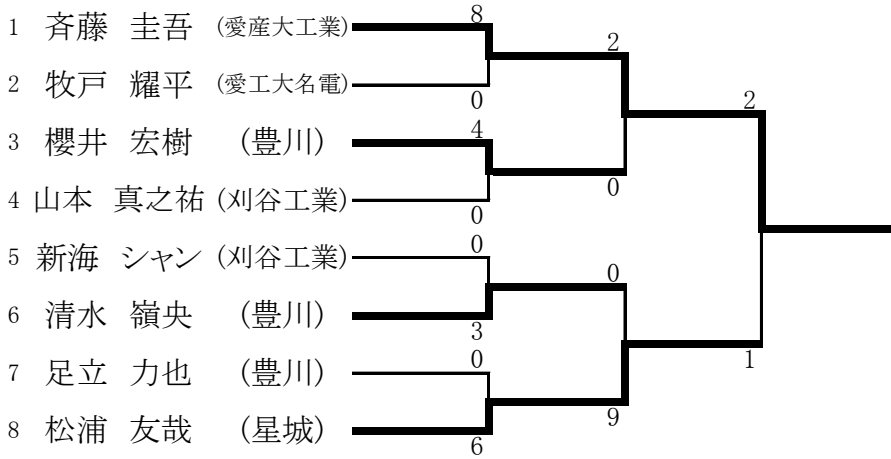

東海選手権大会出場決定戦

No.1~4(準決勝敗退者)

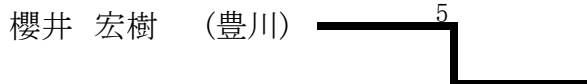

No.5~8(準決勝敗退者)

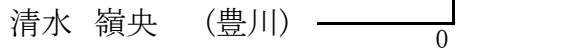

男子個人組手 重量級 ※若番を赤とする

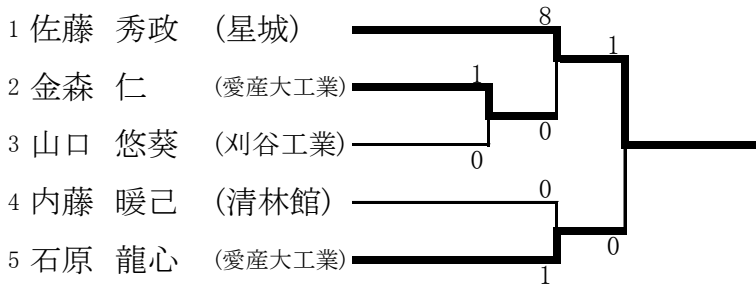

東海選手権大会出場決定戦

No.1~3(準決勝敗退者)

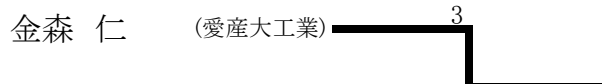

No.3~4(準決勝敗退者)

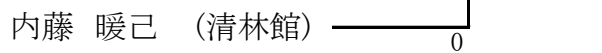

男子個人組手 最重量級 ※若番を赤とする

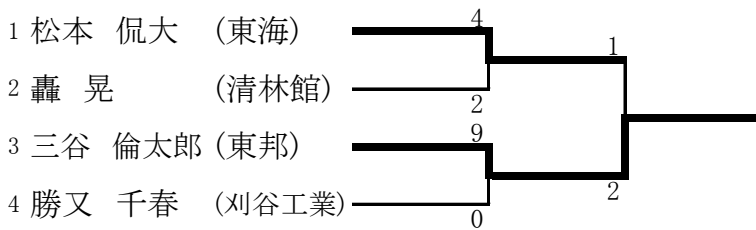

東海選手権大会出場決定戦

No.1~2(準決勝敗退者)

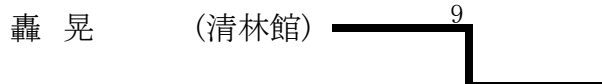

No.3~4(準決勝敗退者)



女子順位決定戦(各階級優勝者・・・配置は抽選で決定、縦の選手が赤)

	村木 瑠璃乃 (東邦)	岩橋 のどか (星城)	安井 麻央 (東邦)	浅井 しおん (愛知淑徳)	勝 敗
村木 瑠璃乃 (東邦)		○(5-0)	○(5-0)	×(0-3)	2勝1敗
岩橋 のどか (星城)	×(0-5)		○(2-1)	○(1-0)	2勝1敗
安井 麻央 (東邦)	×(0-5)	×(1-2)		×(1-3)	0勝3敗
浅井 しおん (愛知淑徳)	○(3-0)	×(0-1)	○(3-1)		2勝1敗

男子順位決定戦(各階級優勝者・・・配置は抽選で決定、縦の選手が赤)

	佐藤 秀政 (星城)	斉藤 圭吾 (愛産大工業)	加古 夏稀 (星城)	橋口 翔 (愛産大工業)	三谷 倫太郎 (東邦)	勝 敗
佐藤 秀政 (星城)		×(1-2)	○(3-0)	×(0-2)	○(4-0)	2勝2敗
斉藤 圭吾 (愛産大工業)	○(2-1)		×(1-2)	○(2-0)	○(1-0)	3勝1敗
加古 夏稀 (星城)	×(0-3)	○(2-1)		○(1-0)	○(3-0)	3勝1敗
橋口 翔 (愛産大工業)	○(2-0)	×(0-2)	×(0-1)		×(1-1)	1勝3敗
三谷 倫太郎 (東邦)	×(0-4)	×(0-1)	×(0-3)	○(1-1)		1勝3敗

**女子団体組手競技(参加7校)** ※若番を赤とする

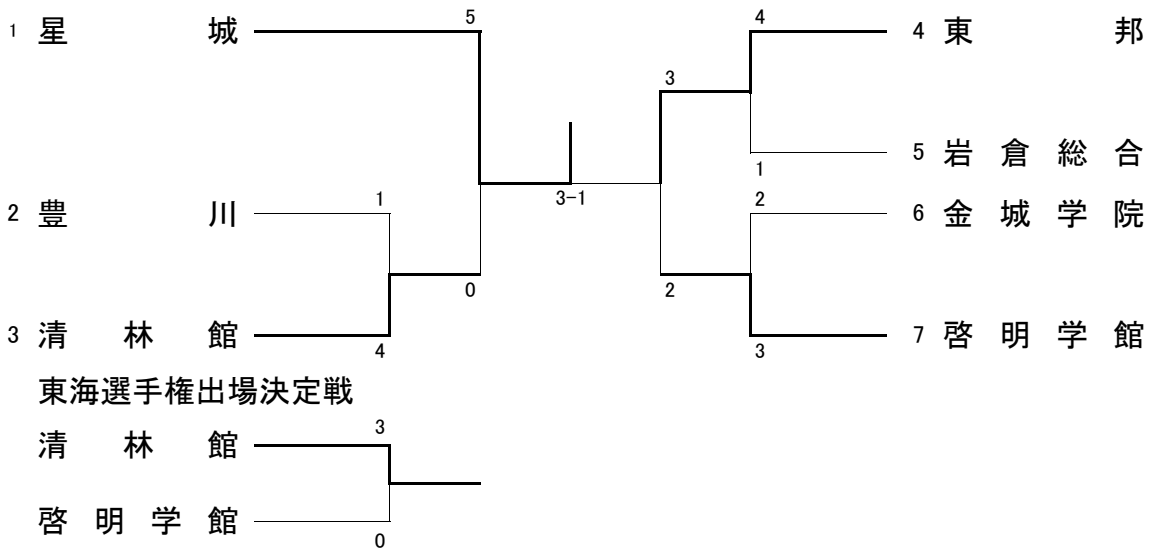

**男子団体組手競技(参加8校)** ※若番を赤とする

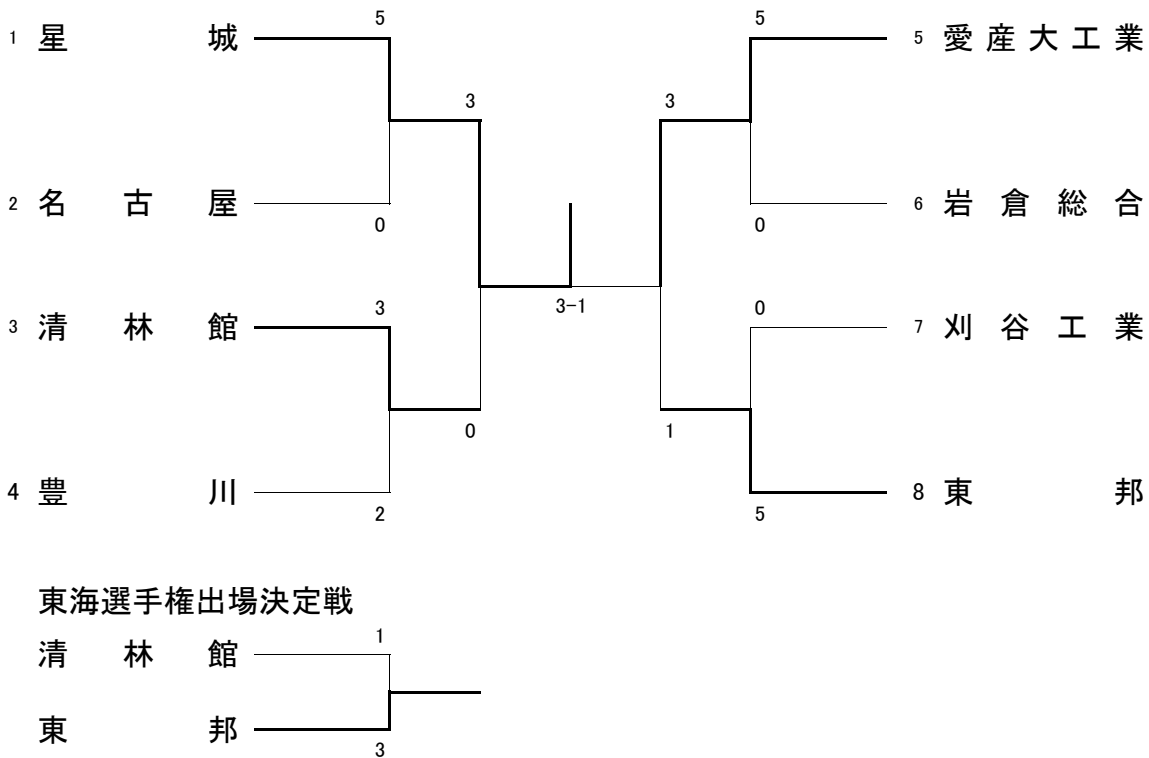

# 令和2年度愛知県高等学校新人体育大会 空手道競技

期 日 令和2年11月8日(日)・14日(土)・15日(日)  
会 場 ARCO清洲

## 大会結果

種 目	優勝	準優勝	第3位	第3位(第4位)
男子団体組手	星城高等学校	愛産大工業高等学校	東邦高等学校	清林館高等学校
女子団体組手	星城高等学校	東邦高等学校	清林館高等学校	啓明学館高等学校
男子団体形	愛産大工業高等学校	東邦高等学校	清林館高等学校	/
女子団体形	清林館高等学校	啓明学館高等学校	金城学院高等学校	/
男子個人組手 最軽量級	優勝 橋口 翔 愛産大工業高等学校	準優勝 日置 康介 東邦高等学校	第3位 伊藤 翔哉 星城高等学校	第3位(第4位) 尾関 大空 東邦高等学校
	優勝 加古 夏稀 星城高等学校	準優勝 中川 駿斗 星城高等学校	第3位 須田 翔貴 東邦高等学校	第3位(第4位) 小西 淳之介 東邦高等学校
男子個人組手 軽量級	優勝 齊藤 圭吾 愛産大工業高等学校	準優勝 松浦 友哉 星城高等学校	第3位 櫻井 宏樹 豊川高等学校	第3位(第4位) 清水 嶺央 豊川高等学校
	優勝 佐藤 秀政 星城高等学校	準優勝 石原 龍心 愛産大工業高等学校	第3位 金森 仁 愛産大工業高等学校	第3位(第4位) 内藤 暖己 清林館高等学校
男子個人組手 最重量級	優勝 三谷 倫太郎 東邦高等学校	準優勝 松本 侃大 東海高等学校	第3位 轟 晃 清林館高等学校	第3位(第4位) 勝又 千春 刈谷工業高等学校
	優勝 浅井 しおん 愛知淑徳高等学校	準優勝 水野 凧彩 星城高等学校	第3位 大石 桜来 星城高等学校	第3位(第4位) 太田 帆那美 啓明学館高等学校
女子個人組手 最軽量級	優勝 岩橋 のどか 星城高等学校	準優勝 高村 日奈多 東邦高等学校	第3位 野口 ミサ 豊川高等学校	第3位(第4位) 稲垣 綾 啓明学館高等学校
	優勝 村木 瑠璃乃 東邦高等学校	準優勝 田中 雪華 星城高等学校	第3位 吉川 颯 清林館高等学校	第3位(第4位) 井上 鈴葉 豊川高等学校
女子個人組手 中量級	優勝 安井 麻央 東邦高等学校	準優勝 盛田 万桜 星城高等学校	第3位 清水 真奈美 岩倉総合高等学校	第3位(第4位) 黒氏 ほのか 清林館高等学校
	優勝 須田 翔貴 東邦高等学校	準優勝 寛 笙 星城高等学校	第3位 花原 健介 武豊高等学校	第3位(第4位) 山口 悠葵 刈谷工業高等学校
男子個人形	優勝 森田 結衣 星城高等学校	準優勝 浅井 しおん 愛知淑徳高等学校	第3位 滝本 花 半田農業高等学校	第3位(第4位) 堀田 美咲 清林館高等学校
	優勝 須田 翔貴 東邦高等学校	準優勝 寛 笙 星城高等学校	第3位 花原 健介 武豊高等学校	第3位(第4位) 山口 悠葵 刈谷工業高等学校
女子個人形	優勝 森田 結衣 星城高等学校	準優勝 浅井 しおん 愛知淑徳高等学校	第3位 滝本 花 半田農業高等学校	第3位(第4位) 堀田 美咲 清林館高等学校