

令和2年度愛知県高等学校新人体育大会

日 時 令和2年11月8日(日)・14日(土)・15日(日)

場 所 ARCO清洲

進 行 表

11/8
(日)

時間	Tatami 1	Tatami 2
8:30~	役員会議・審判会議	
9:00~	女子選手受付	
10:00~10:25	女子団体形決勝 -----	
10:30~10:50	女子個人形第1ラウンド Aグループ	女子個人形第1ラウンド Bグループ
10:55~11:15	女子個人形第1ラウンド Cグループ	女子個人形第1ラウンド Dグループ
11:20~11:40	女子個人形第2ラウンド ABグループ	女子個人形第2ラウンド CDグループ
11:45~12:15	女子個人形 決勝戦	女子個人形 3位決定戦
12:15~13:00	昼 食 休 憩(男子選手受付 12:00~)	
13:00~13:20	男子団体形決勝 -----	
13:25~13:45	男子個人形第1ラウンド Aグループ	男子個人形第1ラウンド Bグループ
13:50~14:10	男子個人形第1ラウンド Cグループ	男子個人形第1ラウンド Dグループ
14:15~14:35	男子個人形第2ラウンド ABグループ	男子個人形第2ラウンド CDグループ
14:40~14:50	男子個人形 決勝戦	男子個人形 3位決定戦

11/14
(土)

時間	Tatami 1	Tatami 2
8:30~	役員会議・審判会議 (女子選手受付 9:00~、計量 ~9:50)	
10:00~10:10	女子個人組手 最軽量級	※両タタミにて展開 (ベスト8選出)
~10:20	女子個人組手 軽量級	
~10:30	女子個人組手 最軽量級	※両タタミにて展開 (ベスト4選出)
~10:40	女子個人組手 軽量級	
~10:50	女子個人組手 中量級	
10:55~11:15	女子個人組手 準決勝	※両タタミにて展開
11:20~11:40	女子個人組手 決勝	-----
11:45~12:05	女子個人組手東海選手権出場決定戦	-----
12:10~12:35	女子個人組手順位決定戦	-----
12:35~13:00	昼 食 休 憩(男子選手受付 12:00~、計量 ~12:50)	
13:00~13:20	男子個人組手 最軽量級	※両タタミにて展開 (ベスト8選出)
~13:30	男子個人組手 軽量級	
~13:40	男子個人組手 最軽量級	※両タタミにて展開 (ベスト4選出)
~13:50	男子個人組手 軽量級	
~14:00	男子個人組手 中量級	
~14:05	男子個人組手 重量級	
14:10~14:30	男子個人組手 準決勝	※両タタミにて展開
14:35~14:55	男子個人組手 決勝	-----
15:00~15:20	男子個人組手東海選手権出場決定戦	-----
15:25~16:05	男子個人組手順位決定戦	-----

11/15
(日)

時間	Tatami 1	Tatami 2
8:30~	役員会議・審判会議 (女子選手受付 9:00~)	
10:00~11:00	女子団体組手 ~準決勝	※両タタミにて展開
11:05~11:25	女子団体組手東海選手権出場決定戦	-----
11:30~11:50	女子団体組手決勝	-----
12:00~13:00	昼 食 休 憩(男子選手受付 12:00~)	
13:00~14:00	男子団体組手 ~準決勝	※両タタミにて展開
14:35~14:55	男子団体組手東海選手権出場決定戦	-----
15:00~15:20	男子団体組手決勝	-----

- * 新型コロナウイルス感染症拡大防止のため、引率・監督会議をおこないません(受付にて書面連絡します)
 - * 個人形・・・平成31年度新形ルール(得点制)で実施し、第1ラウンドは第一・第二指定形を、以降はそれまで使用していない得意形を演武し、ラウンドごとに形をかえること
 - * 個人組手・・・ベスト8選出まで1分30秒フルタイム、以後は2分フルタイム 団体組手・・・2分フル
 - * 団体組手は、初戦のみ全員が試合を行い、それ以後は勝敗が決した時点で試合を終了する
 - * 東海選手権出場決定戦・・・各階級における準決勝敗退者同士で実施
 - * 順位決定戦・・・各階級1位同士における総当たり戦で実施
- 愛知県高体連ホームページアドレス aichi-koutairen.jp

女子団体形競技(参加5校)

番号	学校名	決 勝		
		形 名	得 点	順位
1	啓明学館	クルルンファ		
2	岩倉総合	チントウ		
3	金城学院	クルルンファ		
4	春日井	セイエンチン		
5	清林館	クルルンファ		

男子団体形競技(参加4校)

番号	学校名	決 勝		
		形 名	得 点	順位
1	愛産大工業	アーナン		
2	春日井	セイエンチン		
3	清林館	クルルンファ		
4	東邦	アーナン		

女子個人形

決勝戦

(赤・青帯)

AB1位		CD1位	
------	--	------	--

3位決定戦

(赤・青帯)

AB2位		CD2位	
------	--	------	--

AB3位	
------	--

CD3位	
------	--

第2

ラウンド

(青帯)

ABグループ(上位3名進出)

CDグループ(上位3名進出)

第1

ラウンド

(赤帯)

Aグループ(上位4名進出)

1	能島 加奈 (清林館)
2	安田 あいね (岩倉総合)
3	加藤 千沙 (金城学院)
4	森田 結衣 (星城)
5	太田 帆那美 (啓明学館)
6	増本 莉子 (春日井)
7	滝本 花 (半田農業)

Bグループ(上位4名進出)

1	奥田 咲穂 (春日井)
2	竹腰 逸生 (啓明学館)
3	山田 あみ (豊川)
4	小池 未歩 (金城学院)
5	塚本 碧唯 (岩倉総合)
6	堀田 実咲 (清林館)
7	石黒 里於 (東邦)

Cグループ(上位4名進出)

1	北林 布有 (清林館)
2	守屋 花菜 (金城学院)
3	田村 望 (春日井)
4	鈴木 思音 (啓明学館)
5	清水 真奈美 (岩倉総合)
6	山口 あやね (豊川)
7	浅井 しおん (愛知淑徳)

Dグループ(上位4名進出)

1	小川 琴未 (愛知)
2	堀 友奏 (春日井)
3	大石 桜来 (星城)
4	高木 結生 (岩倉総合)
5	矢野 まいこ (金城学院)
6	稲垣 綾 (啓明学館)
7	金丸 千夏 (清林館)

女子個人形

第1ラウンド…赤帯着用、各グループ上位4名を選出

Aグループ

1	能島加奈	(清林館)			
2	安田あいね	(岩倉総合)			
3	加藤千沙	(金城学院)			
4	森田結衣	(星城)			
5	太田帆那美	(啓明学館)			
6	増本莉子	(春日井)			
7	滝本花	(半田農業)			

Bグループ

1	奥田咲穂	(春日井)			
2	竹腰逸生	(啓明学館)			
3	山田あみ	(豊川)			
4	小池未歩	(金城学院)			
5	塚本碧唯	(岩倉総合)			
6	堀田実咲	(清林館)			
7	石黒里於	(東邦)			

Cグループ

1	北林布有	(清林館)			
2	守屋花菜	(金城学院)			
3	田村望	(春日井)			
4	鈴木思音	(啓明学館)			
5	清水真奈美	(岩倉総合)			
6	山口あやね	(豊川)			
7	浅井しおん	(愛知淑徳)			

Dグループ

1	小川琴未	(愛知)			
2	堀友奏	(春日井)			
3	大石桜来	(星城)			
4	高木結生	(岩倉総合)			
5	矢野まいこ	(金城学院)			
6	稲垣綾	(啓明学館)			
7	金丸千夏	(清林館)			

第2ラウンド…青帯着用、各グループ上位3名を選出

ABグループ

1					
2					
3					
4					
5					
6					
7					
8					

CDグループ

1					
2					
3					
4					
5					
6					
7					
8					

3位決定戦…赤青帯は抽選で決定(※3位は2名選出)

AB2位 対 CD3位

CD2位 対 AB3位

決勝戦…第2ラウンドで得点の高い選手が青帯

AB1位 対 CD1位

男子個人形

決勝戦

(赤・青帯)

AB1位		CD1位	
------	--	------	--

3位決定戦

(赤・青帯)

AB2位		CD2位	
------	--	------	--

AB3位		CD3位	
------	--	------	--

第2

ラウンド

(青帯)

ABグループ(上位3名進出)

CDグループ(上位3名進出)

第1

ラウンド

(赤帯)

Aグループ(上位4名進出)

1	小笠原 誠二 (岩倉総合)
2	山本 真之祐 (刈谷工業)
3	石原 龍心 (愛産大工業)
4	沼田 恭佑 (東邦)
5	藪谷 一矢 (岡崎学園)
6	轟 晃 (清林館)
7	石川 廉人 (名古屋)
8	小栗 幸大 (春日井)

Bグループ(上位4名進出)

1	眞野 鼓太郎 (清林館)
2	葉山 七斗 (春日井)
3	千田 英宗 (名古屋)
4	牧戸 耀平 (愛工大名電)
5	小西 淳之介 (東邦)
6	筧 笙 (星城)
7	花原 健介 (武豊)

Cグループ(上位4名進出)

1	早川 直希 (春日井)
2	吉田 拓海 (愛産大工業)
3	八木 瑛介 (星城)
4	熊澤 巧 (岩倉総合)
5	石川 真矢 (東邦)
6	鈴木 琉星 (刈谷工業)
7	山口 怜音 (名古屋)
8	加藤 舜雅 (清林館)

Dグループ(上位4名進出)

1	須田 翔貴 (東邦)
2	影浦 晃大 (豊田北)
3	足立 力也 (豊川)
4	亀山 空育 (春日井)
5	蜂須賀 太球 (清林館)
6	山口 悠葵 (刈谷工業)
7	久留宮 一輝 (岩倉総合)

男子個人形

第1ラウンド…赤帯着用、各グループ上位4名を選出

Aグループ

1	小笠原 誠二	(岩倉総合)			
2	山本 真之祐	(刈谷工業)			
3	石原 龍心	(愛産大工業)			
4	沼田 恭佑	(東邦)			
5	藪谷 一矢	(岡崎学園)			
6	轟 晃	(清林館)			
7	石川 廉人	(名古屋)			
8	小栗 幸大	(春日井)			

Bグループ

1	眞野 鼓太郎	(清林館)			
2	葉山 七斗	(春日井)			
3	千田 英宗	(名古屋)			
4	牧戸 耀平	(愛工大名電)			
5	小西 淳之介	(東邦)			
6	筧 笙	(星城)			
7	花原 健介	(武豊)			

Cグループ

1	早川 直希	(春日井)			
2	吉田 拓海	(愛産大工業)			
3	八木 瑳介	(星城)			
4	熊澤 巧	(岩倉総合)			
5	石川 真矢	(東邦)			
6	鈴木 琉星	(刈谷工業)			
7	山口 怜音	(名古屋)			
8	加藤 舜雅	(清林館)			

Dグループ

1	須田 翔貴	(東邦)			
2	影浦 晃大	(豊田北)			
3	足立 力也	(豊川)			
4	亀山 空育	(春日井)			
5	蜂須賀 太球	(清林館)			
6	山口 悠葵	(刈谷工業)			
7	久留宮 一輝	(岩倉総合)			

第2ラウンド・・・青帯着用、各グループ上位3名を選出

ABグループ

1					
2					
3					
4					
5					
6					
7					
8					

CDグループ

1					
2					
3					
4					
5					
6					
7					
8					

3位決定戦・・・赤青帯は抽選で決定(※3位は2名選出)

AB2位 対 CD3位

CD2位 対 AB3位

決勝戦・・・第2ラウンドで得点の高い選手が青帯

AB1位 対 CD1位

女子個人組手 最軽量級 ※若番を赤とする

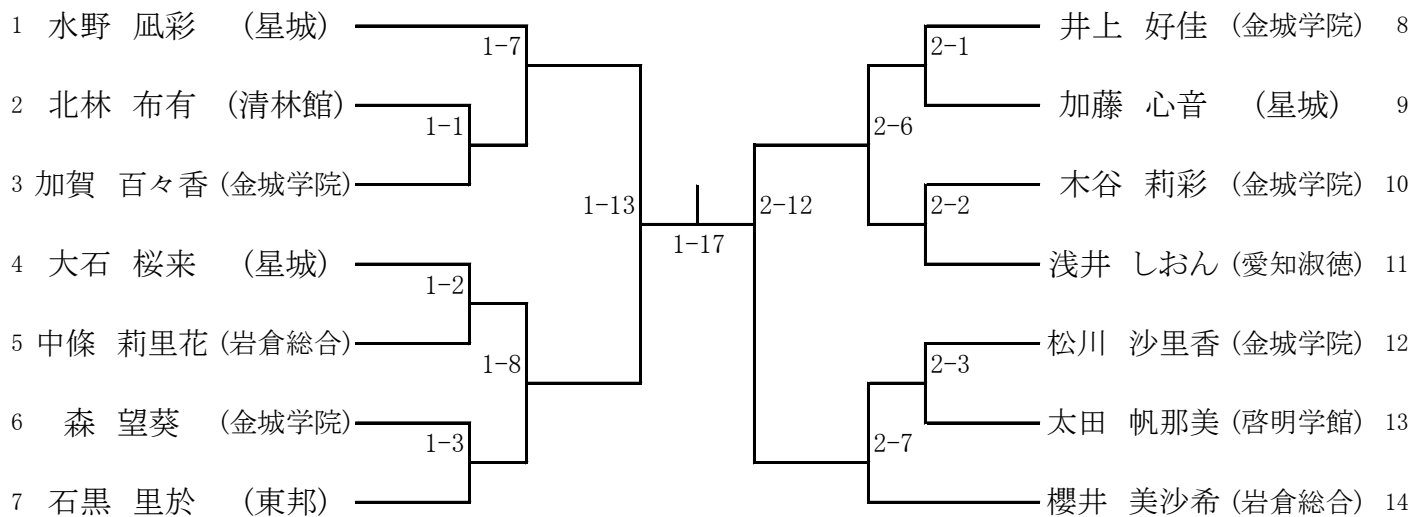

東海選手権大会出場決定戦

No.1~7(準決勝敗退者)

No.8~14(準決勝敗退者)

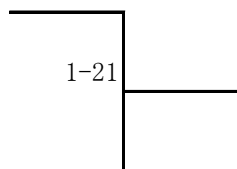

女子個人組手 軽量級 ※若番を赤とする

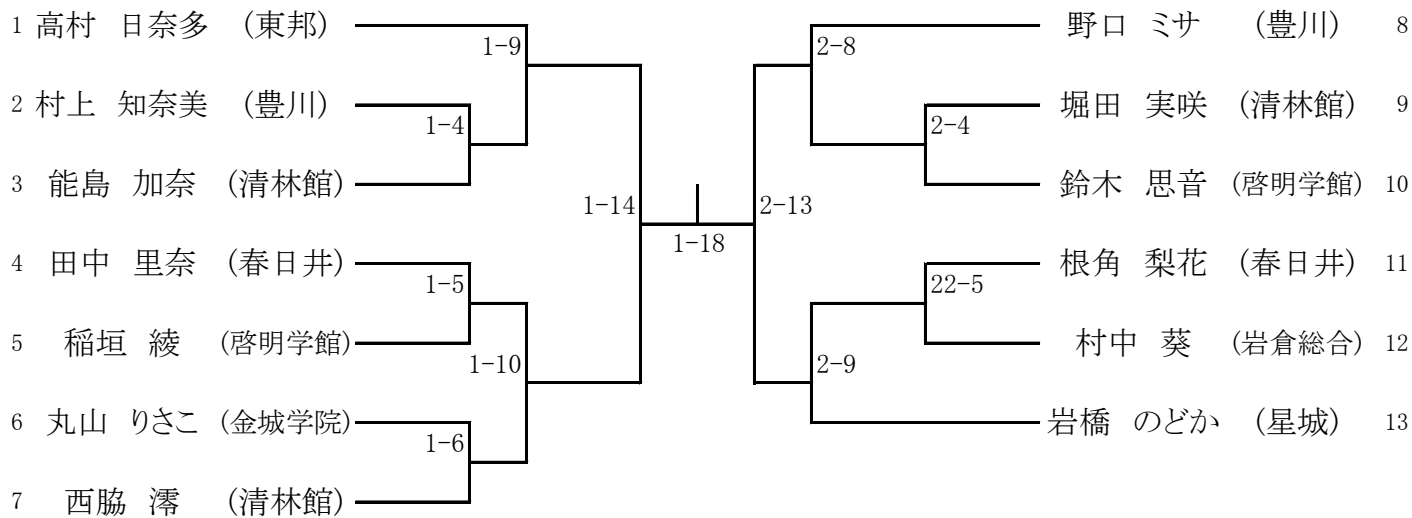

東海選手権大会出場決定戦

No.1~7(準決勝敗退者)

No.8~13(準決勝敗退者)

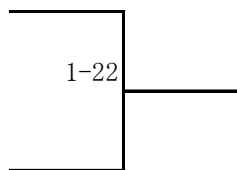

女子個人組手 中量級 ※若番を赤とする

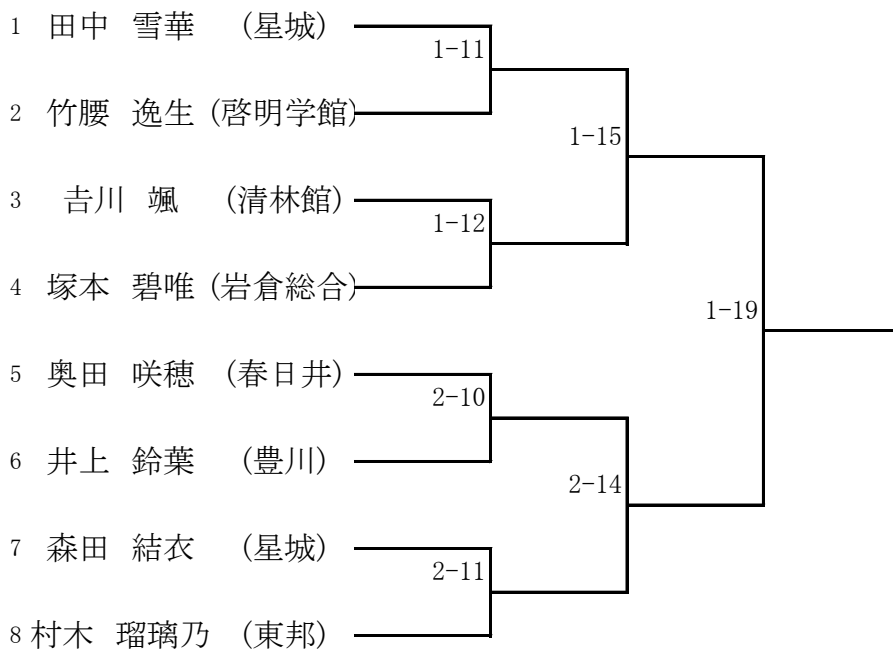

東海選手権大会出場決定戦

No.1~4(準決勝敗退者)

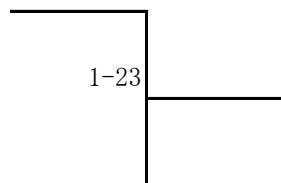

No.5~8(準決勝敗退者)

女子個人組手 重量級 ※若番を赤とする

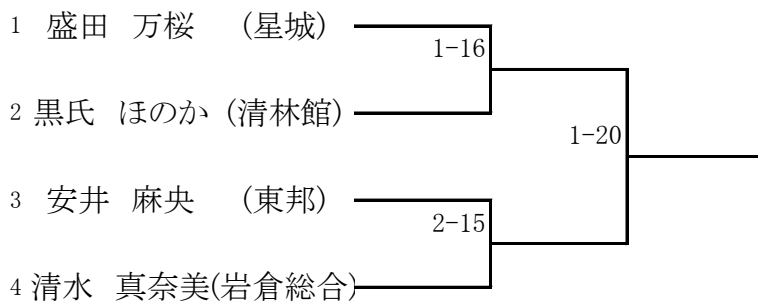

東海選手権大会出場決定戦

No.1~2(準決勝敗退者)

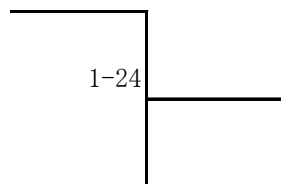

No.3~4(準決勝敗退者)

男子個人組手 最軽量級 ※若番を赤とする

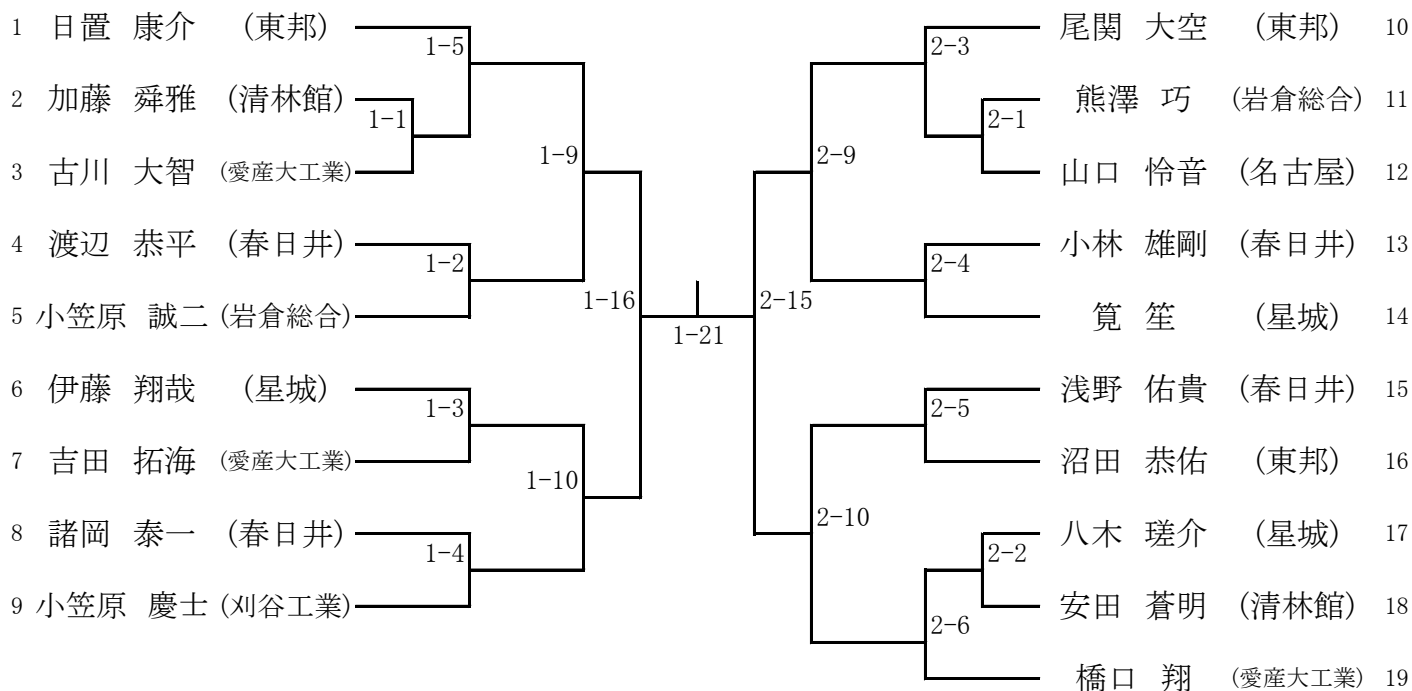

東海選手権大会出場決定戦

No.1~9(準決勝敗退者)

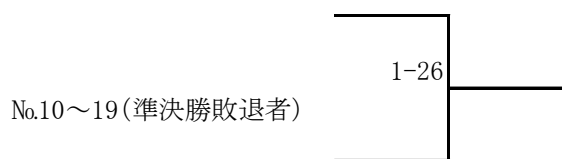

男子個人組手 軽量級 ※若番を赤とする

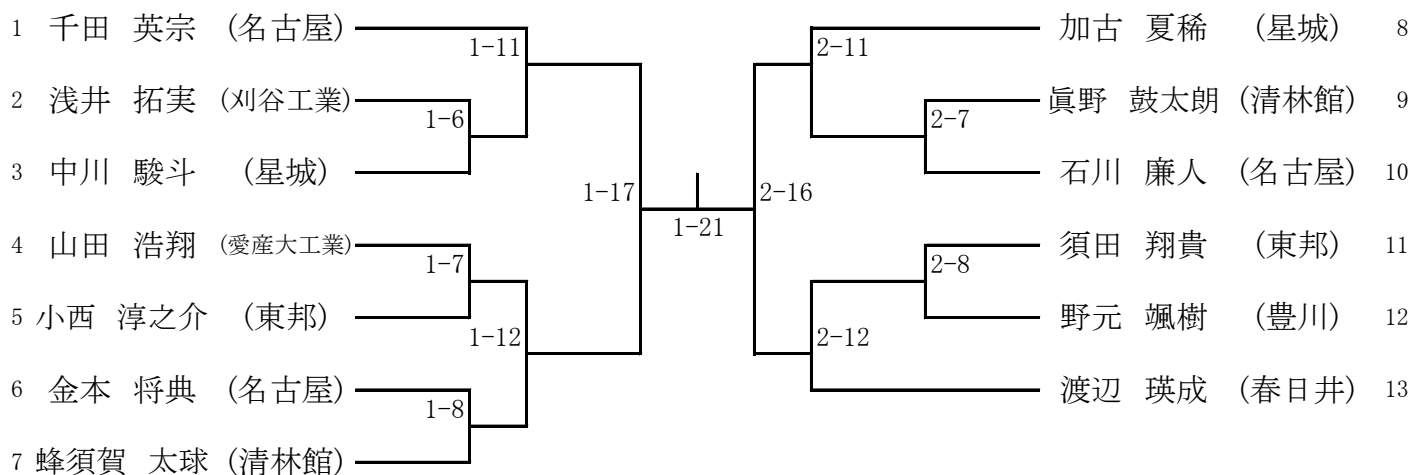

東海選手権大会出場決定戦

No.1~7(準決勝敗退者)

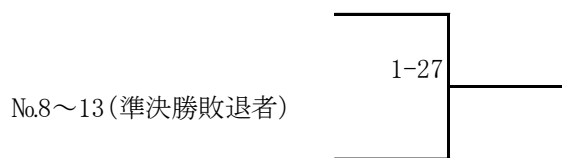

男子個人組手 中量級 ※若番を赤とする

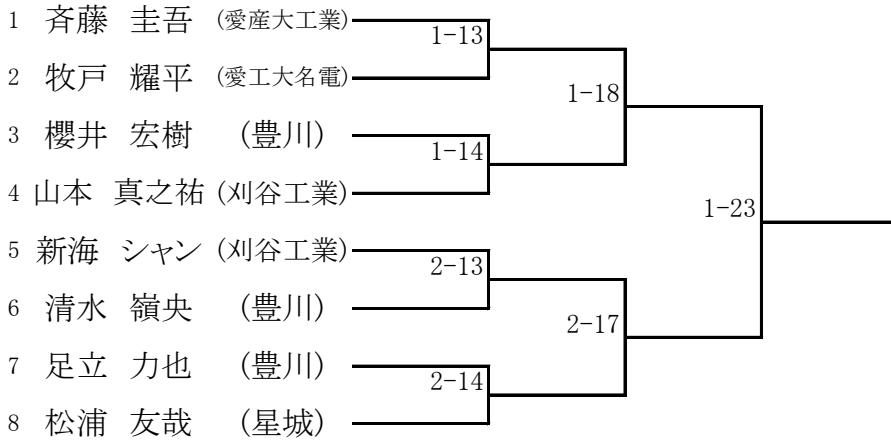

東海選手権大会出場決定戦

No.1~4(準決勝敗退者)

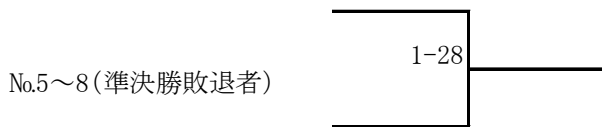

男子個人組手 重量級 ※若番を赤とする

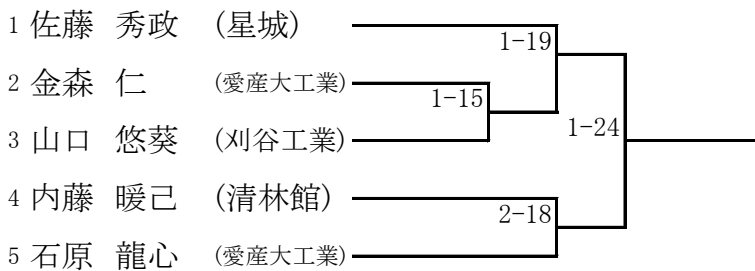

東海選手権大会出場決定戦

No.1~3(準決勝敗退者)



男子個人組手 最重量級 ※若番を赤とする

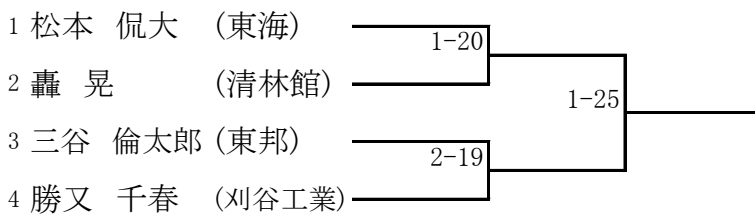

東海選手権大会出場決定戦

No.1~2(準決勝敗退者)



女子順位決定戦(各階級優勝者・・・配置は抽選で決定、縦の選手が赤)

					勝 敗
		①	③	⑤	
			⑥	④	
				②	

男子順位決定戦(各階級優勝者・・・配置は抽選で決定、縦の選手が赤)

						勝 敗
		①	④	⑩	⑦	
			⑥	⑧	③	
				②	⑨	
					⑤	

女子団体組手競技(参加7校) ※若番を赤とする

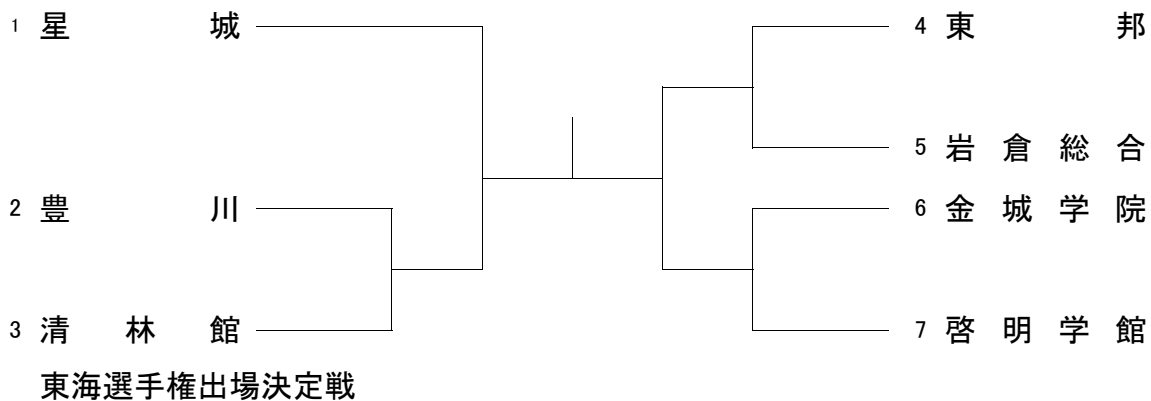

男子団体組手競技(参加8校) ※若番を赤とする

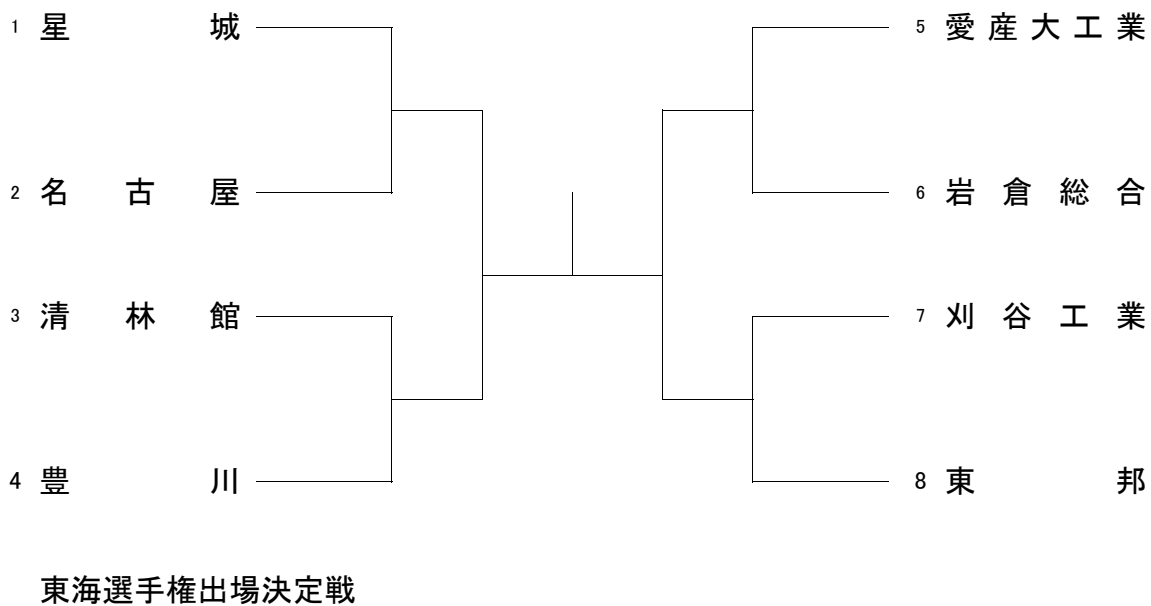

令和2年度愛知県高等学校新人体育大会 空手道競技

期 日 令和2年11月8日(日)・14日(土)・15日(日)
会 場 ARCO清洲

大会結果

種 目	優勝	準優勝	第3位	第3位(第4位)
男子団体組手				
女子団体組手				
男子団体形				/
女子団体形				/
男子個人組手 最軽量級	1位	2位	3位	3位
男子個人組手 軽量級	1位	2位	3位	3位
男子個人組手 中量級	1位	2位	3位	3位
男子個人組手 重量級	1位	2位	3位	3位
男子個人組手 最重量級	1位	2位	3位	3位
女子個人組手 最軽量級	1位	2位	3位	3位
女子個人組手 軽量級	1位	2位	3位	3位
女子個人組手 中量級	1位	2位	3位	3位
女子個人組手 重量級	1位	2位	3位	3位
男子個人形	1位	2位	3位	3位
女子個人形	1位	2位	3位	3位