

第71回全三河高等学校体重別柔道大会

- 日時 令和2年11月15日(日) 午前10:00
- 会場 蒲郡市武道館 柔道場
- 主催 愛知県高等学校体育連盟東西三河支部柔道部

4. 大会規定

- 試合は国際柔道連盟試合審判規定による。
- 試合時間は3分とする。ゴールデンスコアは無制限とする。
- 全試合ゴールデンスコアを適用。
- 体重計測は9:00～9:40とする。

5. 試合会場

本部	第1試合会場 男子-60kg 1～16 男子-66kg 1～11	第2試合会場 男子-60kg 17～32 男子-66kg 12～21	第3試合会場 男子-73kg 女子-48kg
	第4試合会場 男子-81kg,+100kg 女子-57kg,-63kg	第5試合会場 男子-90kg,-100kg 女子-52kg,70kg	

6. 試合組み合わせ表

女子-48kg

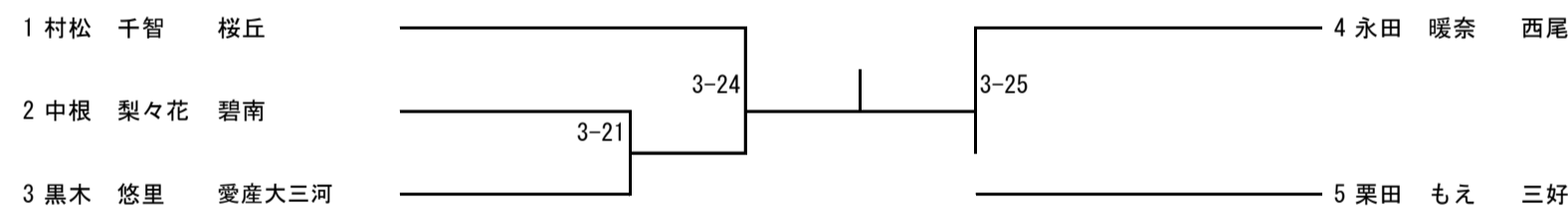

-48kg シード順位決定戦

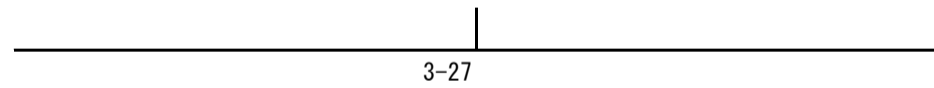

女子-52kg

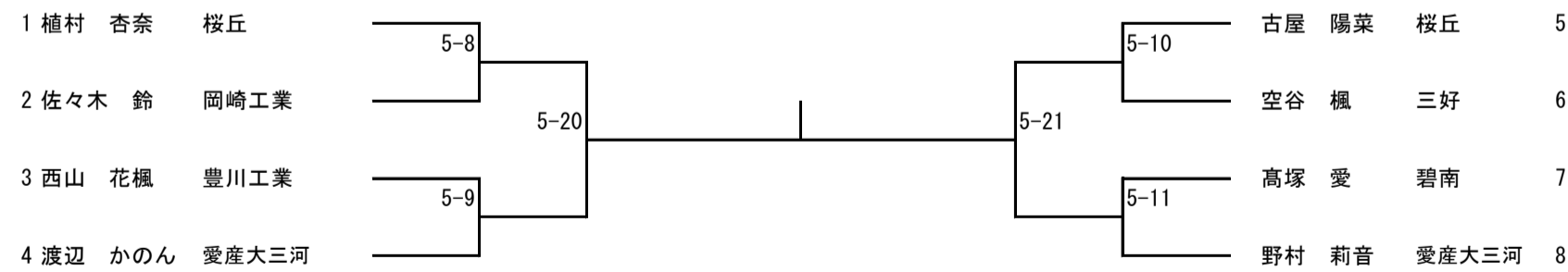

-52kg シード順位決定戦

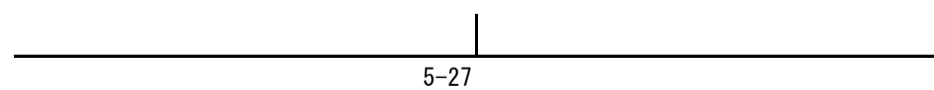

女子-57kg

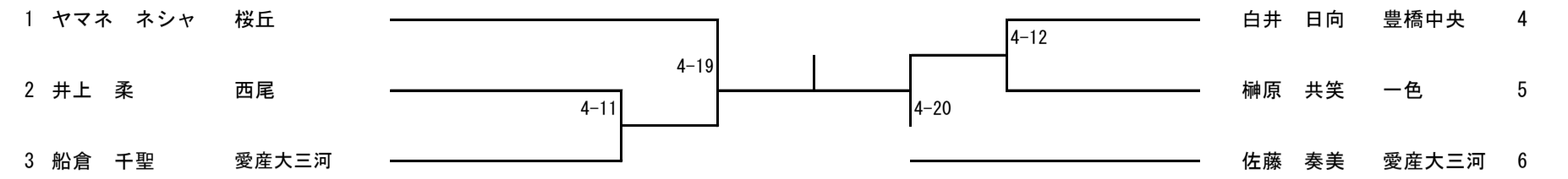

-57kg シード順位決定戦

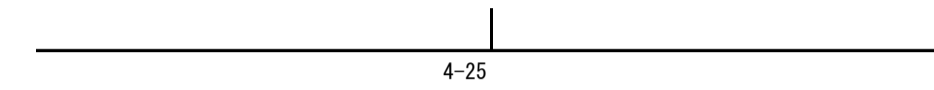

女子-63kg

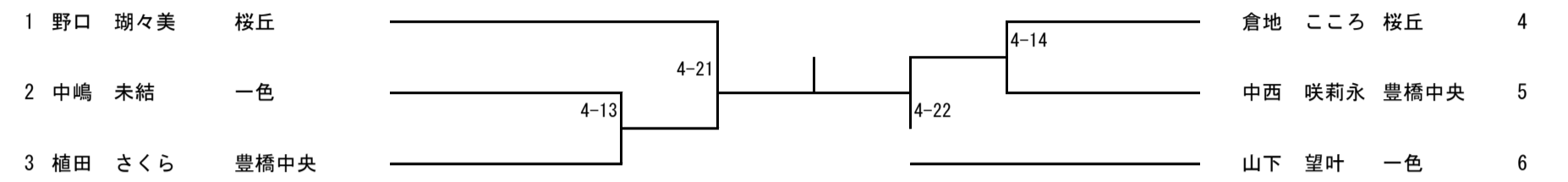

-63kg シード順位決定戦

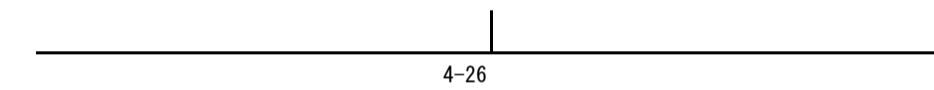

女子-70kg

4人リーグ：1-2, 3-4, 1-3, 2-4, 1-4, 2-3

	柘植	榎原	三上	洲崎	勝敗	順位
柘植 あおい 桜丘						
榎原 美月 愛産大三河	5-12					
三上 望帆 三好	5-16	5-25				
洲崎 真奈 三好	5-24	5-17	5-13			

女子-78kg

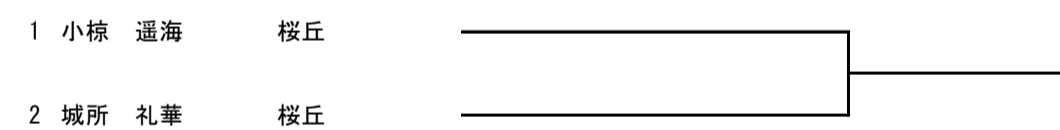

女子+78kg

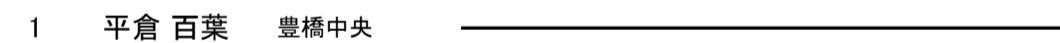

県大会新人戦シード順位決定戦

※ 無差別級のシード順位決定戦は勝敗の結果によって、追加の試合があり得る。また本戦で直接対決のあった対戦については 本戦の結果を採用する。

男子

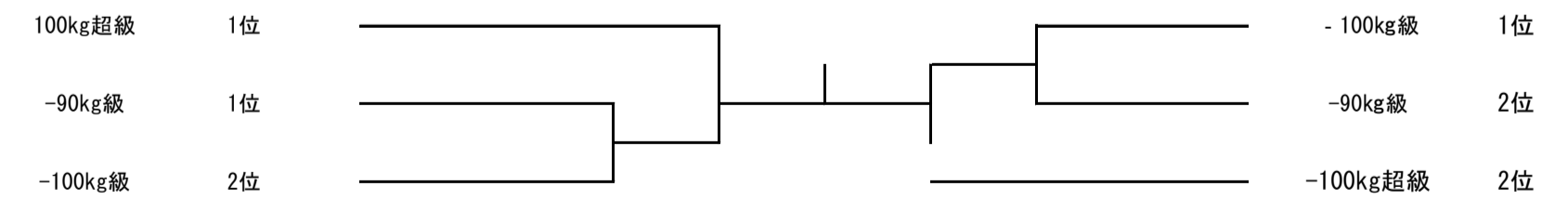

女子

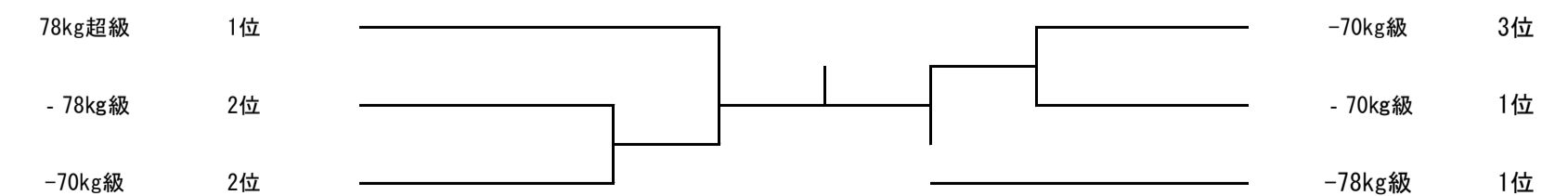

男子-73kg

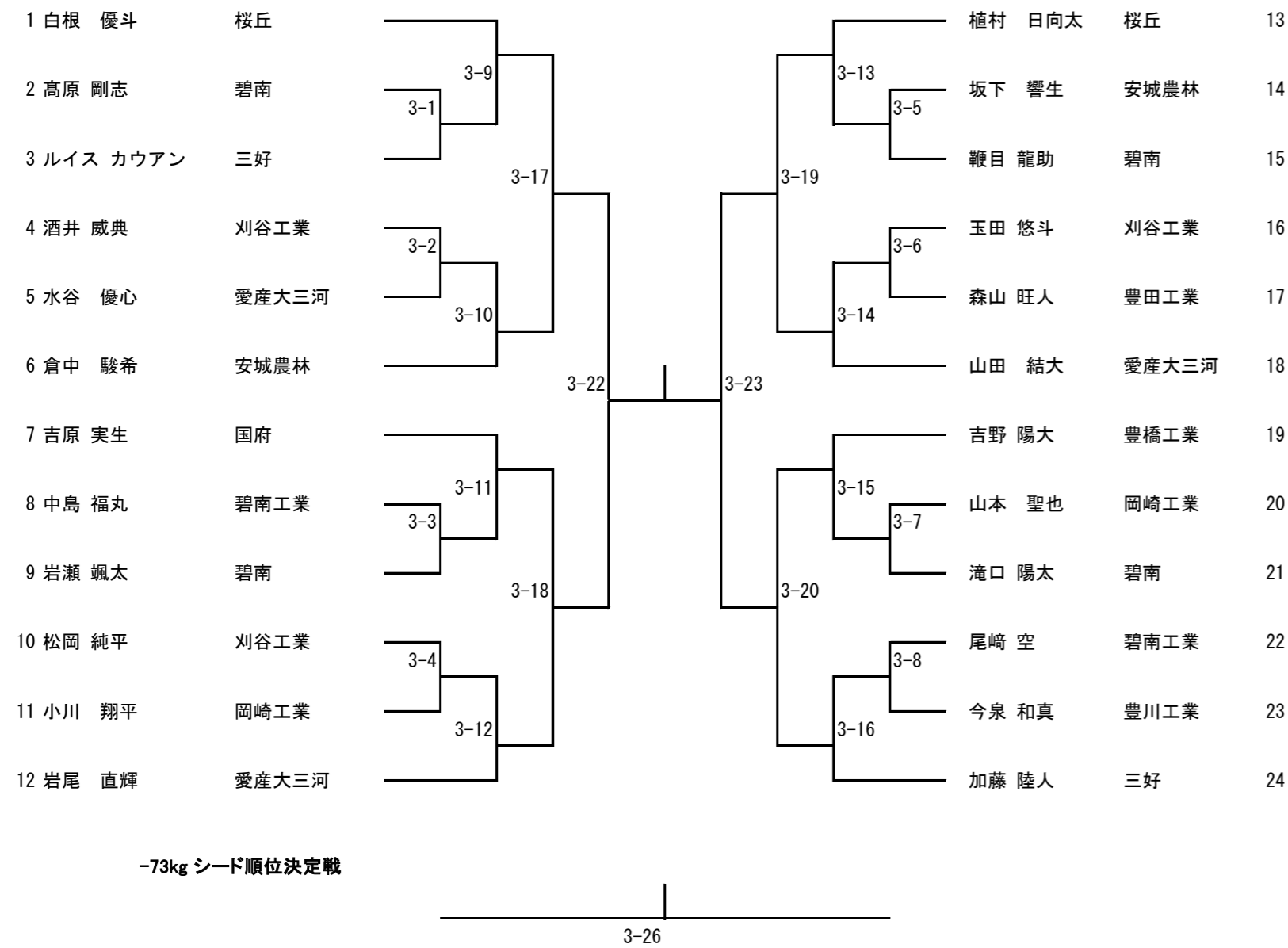

男子-81kg

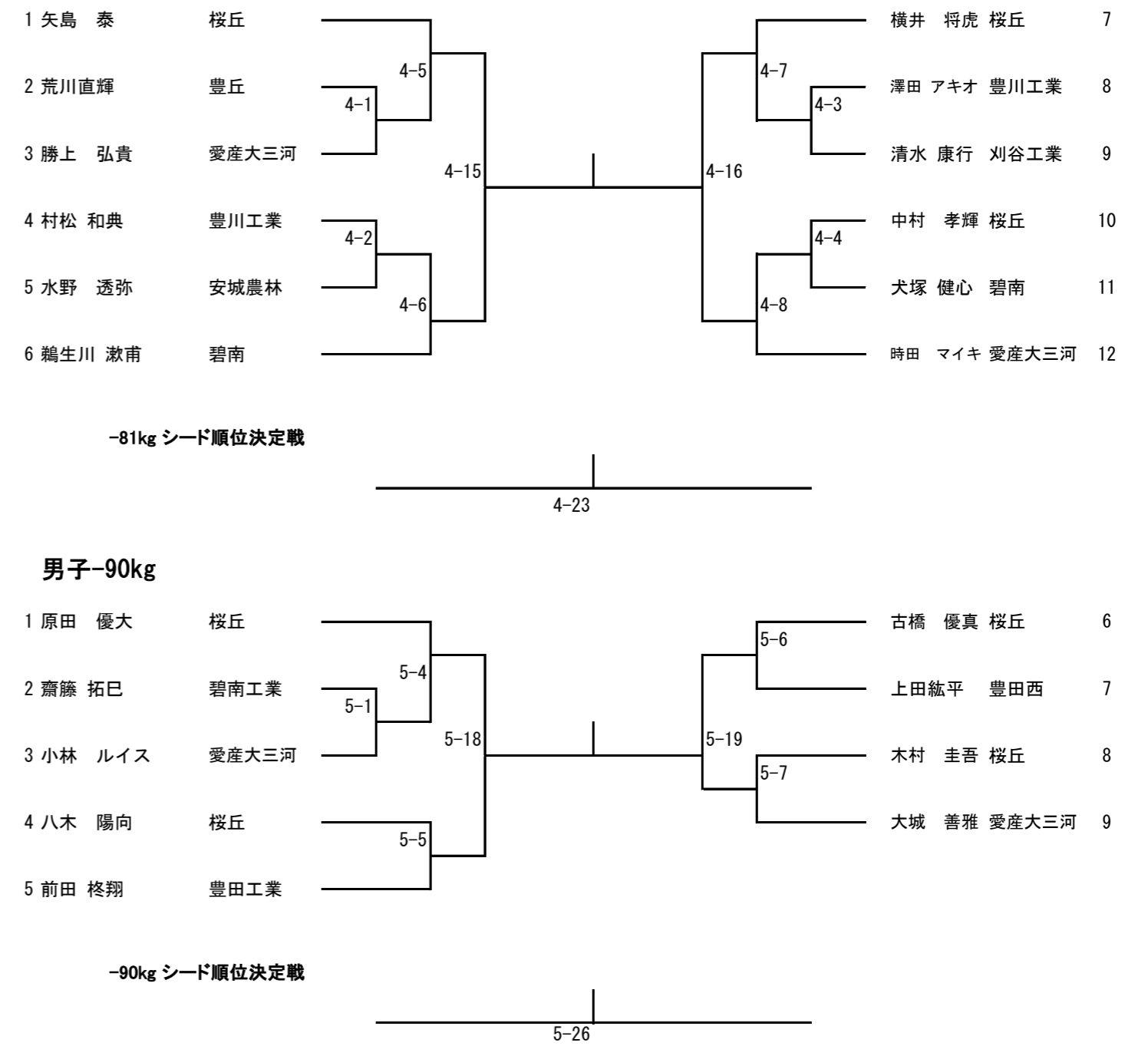

男子-90kg

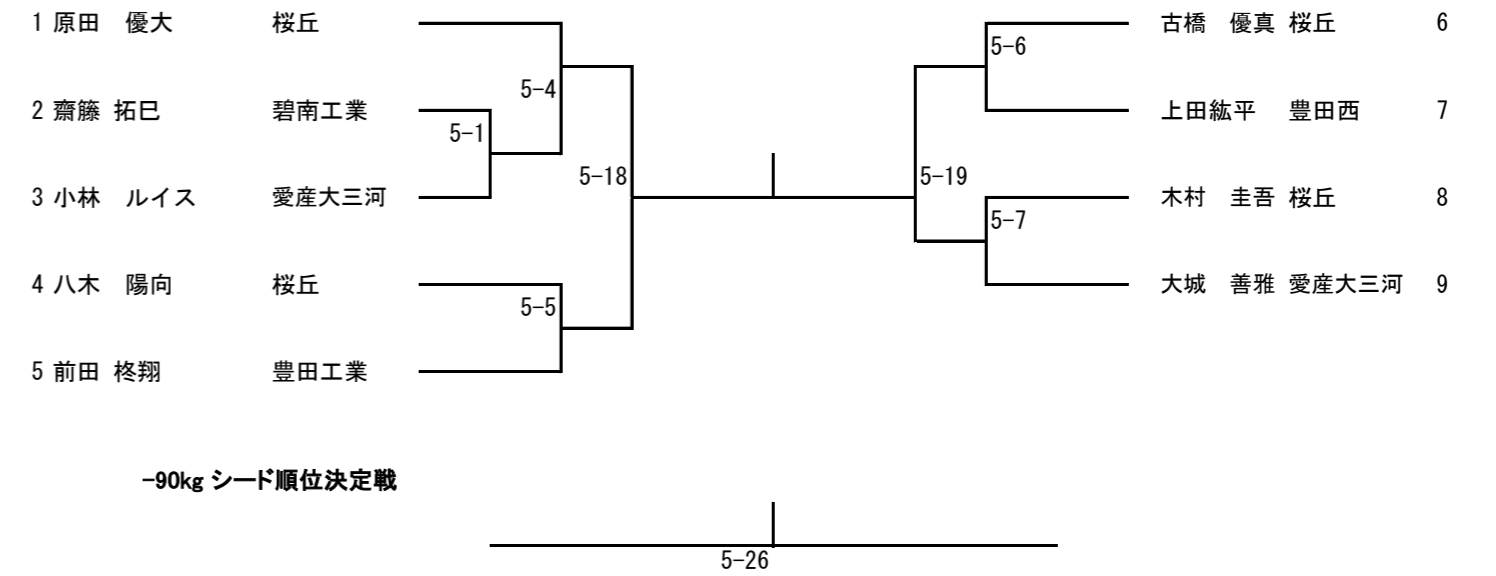

男子-100kg

4人リーグ : 1-2, 3-4, 1-3, 2-4, 1-4, 2-3

	水谷	井部	西尾	岩瀬	勝敗
水谷 孝志 渥美農業					
井部 力太 愛産大三河	5-2				
西尾 和樹 刈谷工業	5-14	5-23			
岩瀬 喜則 岡崎工業	5-22	5-15	5-3		

男子-60kg

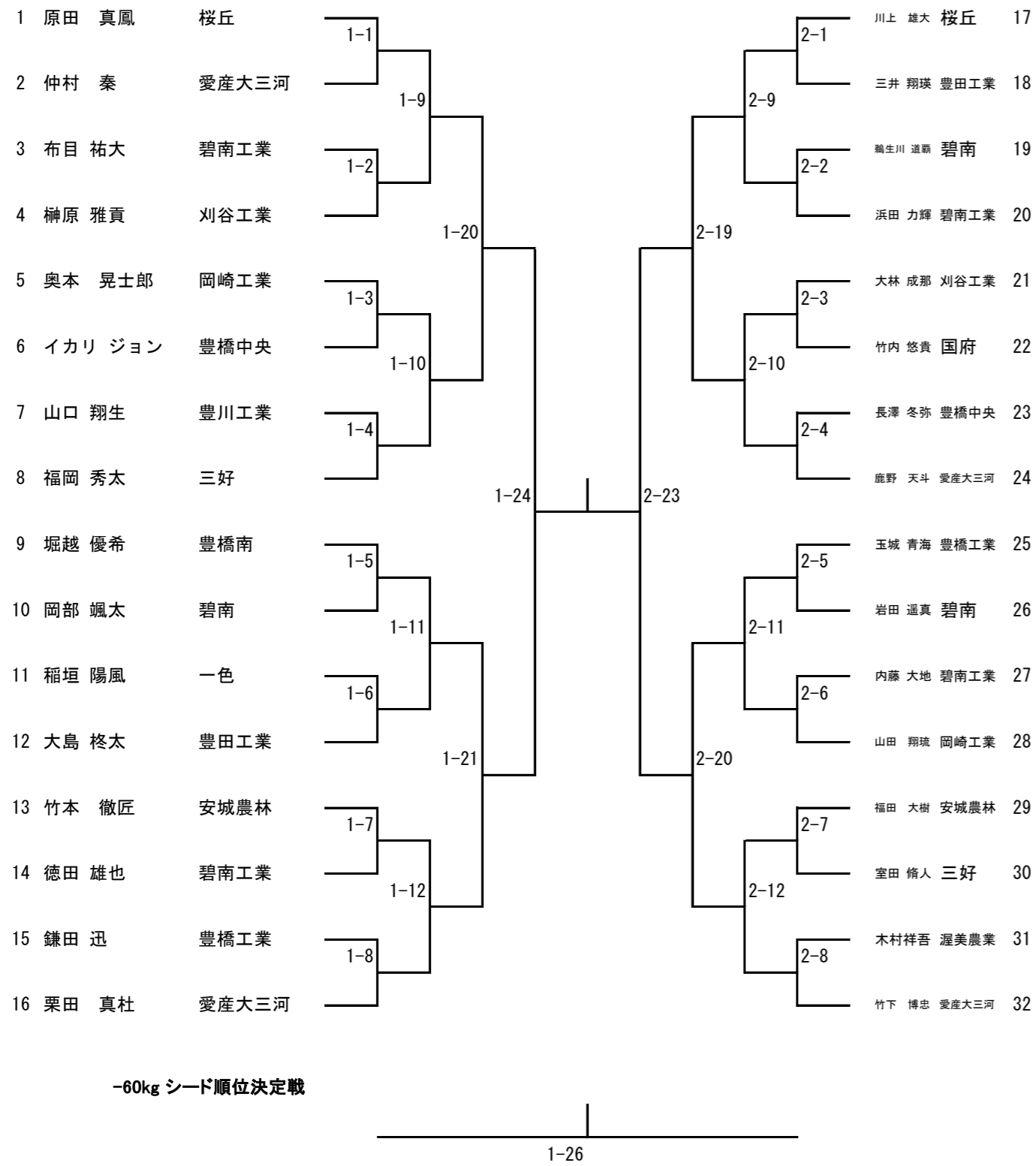

男子-66kg

