

会場区分及び主な審判打ち合わせ事項

2019.1.12県新人(男子団体・女子個人)

会場図 正面

| | | | |
|---|---|---|---|
| 4 | 3 | 2 | 1 |
| 8 | 7 | 6 | 5 |

試合順

| | | |
|----------|----------------|-------------|
| 1 試合場 | ① 豊田工業 — 名経大高蔵 | ② 半田農業 — 美和 |
| | ③ ①勝者 — ②勝者 | ④ 大成 — ③勝者 |
| | ⑤ 女子52kg級 1～15 | |

| | | |
|----------|-------------|-----------------|
| 2 試合場 | ① 知多翔洋 — 栄徳 | ② 愛知黎明 — 愛産大三河 |
| | ③ ①勝者 — ②勝者 | ④ 女子52kg級 16～30 |
| | | |

| | | |
|----------|-------------|----------------|
| 3 試合場 | ① 同朋 — 豊橋中央 | ② 津島北 — 一色 |
| | ③ ①勝者 — ②勝者 | ④ 女子57kg級 1～14 |
| | | |

| | | |
|----------|-----------------|----------------|
| 4 試合場 | ① 名古屋 — 豊川工業 | ② 愛産大工業 — 佐織工業 |
| | ③ ①勝者 — ②勝者 | ④ ③勝者 — 名古屋工業 |
| | ⑤ 女子57kg級 15～28 | |

| | | |
|----------|----------------|---------------|
| 5 試合場 | ① 津島 — 新城東 | ② 東郷 — 岡崎 |
| | ③ ①勝者 — ②勝者 | ④ 名城大附属 — ③勝者 |
| | ⑤ 女子48kg級 1～11 | |
| | | ⑥ 女子63kg級 1～5 |

| | | |
|----------|----------------|-----------------|
| 6 試合場 | ① 岩倉総合 — 三好 | ② 半田工業 — 星城 |
| | ③ ①勝者 — ②勝者 | ④ 女子48kg級 12～22 |
| | ⑤ 女子63kg級 6～10 | |

| | | |
|----------|-----------------|-------------|
| 7 試合場 | ① 名古屋大谷 — 新城 | ② 高浜 — 東海 |
| | ③ ①勝者 — ②勝者 | ④ 女子無差別 1～9 |
| | ⑤ 女子63kg級 11～15 | |

| | | |
|----------|---------------|-----------------|
| 8 試合場 | ① 春日井工業 — 安城 | ② 新川 — 常滑 |
| | ③ ①勝者 — ②勝者 | ④ ③勝者 — 桜丘 |
| | ⑤ 女子無差別 10～18 | |
| | | ⑥ 女子63kg級 16～20 |

団体・準々決勝以上 個人・準決勝以上 会場図

| | |
|---|---|
| 3 | 2 |
| 7 | 6 |

※早く試合が終了した会場は、他の会場の進行に協力してください。

1. 試合時間

男子団体3分(決勝戦のみ4分)

女子個人3分

※GS時間無制限

2. 判定基準

男子団体・・・技有または僅差(指導差2)

代表戦はGSを適用する。(GSは個人戦に準ずる)

女子個人・・・【準々決勝までと3位決定戦は以下の通り】

技のスコアが同等の場合、指導の少ない方が勝者となる。

指導の数も同じ場合、旗判定によって勝敗を決する。

【準決勝および決勝】

技有または僅差(指導差2)。指導差1以下ではGS

GSでは技のスコアを先に得た方が勝者となる。

技のスコアが同等の場合、指導が多くなった方が敗者となる。

3. 中央試合場

男子団体・・・準々決勝から 女子個人・・・準決勝から

4. IJF試合審判規定2018.1.1改正(抜粋)

- ローリングについては、着地してから中断せずに背中がついた場合は一本
- 「技有」2つでも一本とする。(合技一本の復活)
- ブリッジの姿勢で着地した場合は「一本」となる。
- 下半身への攻撃および防御による「指導」は、他の「指導」と同様に扱う。
- 標準的ではない組み方(クロスグリップ、方襟、帯持ち、ピストルグリップ、ポケットグリップ等)は、直ちに攻撃しなければ「指導」となる。
- 「ベアハグ」の場合、攻撃する側が少なくとも片方の組手を持っていないと認められない。組手の無い状態でベアハグを施した場合は「指導」となる。
- 組手の無い状態でのベアハグや、下半身への攻撃をされた選手が、そのまま投技を施して相手を投げた場合、自身が技のスコアを得るとともに相手に「指導」が与えられる。
- 投技を準備するのに時間がかかるため、組んでから攻撃を仕掛けるまでの時間を45秒に延長し、それまでに技が無い場合は「指導」とする。
- 背中から着地することを防ぐため、故意に頭部を使用する動作(ヘッドディフェンス)は「反則負け」となる。(故意でない場合には反則を与えない)
- 両者が立姿勢の状態において、関節技や絞技を施した場合は「指導」。
- 相手の脚を過度に伸展して関節技や絞技を施した場合は「指導」

5. ダイレクトの反則負けについて

ダイレクトで「反則負け」となった選手はその後の一連の試合に出場できない。(この場合、主審は本部に報告しなければならない。)ただし、ヘッドディフェンスによる反則負けはこの限りではない。

6. 呼び出しても選手が現れない場合

場内放送をかけて30秒を過ぎても試合場にこない場合は「棄権負け」とする。(両者が現れない場合は、両者棄権負けとする)

7. コーチ・監督の振舞い・言動について

監督、コーチは試合が止まっている間(「待て」から「始め」の間)のみ、選手に指示を与えることができる。試合続行中は指示を与えることはできない。また、以下の行為も禁止されている。

- 審判の判定に対し、コメントや批判、訂正を要求すること。
- 対戦相手、審判、役員、および自分自身の選手を侮辱するような言動
- その他、柔道精神に反する行為

※違反した場合、1回目は口頭注意、改善されない場合は退場処分とする

8. 柔道着コントロール

選手は全柔道連規格の柔道着を着用しなければならない。規定のものでない場合は失格となる。また、規定のゼッケンを着用していない場合も失格となる。

平成30年度 愛知県高校新人柔道大会(団体・個人) 兼 第41回全国高等学校柔道選手権大会県予選

日 時 平成31年 1月12日(土) 男子団体 女子個人
1月26日(土) 男子個人 女子団体
10時開始 ※計量時間 9:00~9:40

会場 愛知県武道館
主催 愛知県高等学校体育連盟
共催 愛知県教育委員会
後援 愛知県体育協会 愛知県柔道連盟

大会役員 会長 磯谷 和明
顧問 河原 月夫 河合 孝 大塚 義夫 松本 宣子

競技 部長 三矢 勝巳
委員長 石田 輝也
副委員長 杉原 大一郎 松下 泰夫 羽生 裕司 伊東 朝樹 竹市 慈俊 牧野 利則
委員 山下 義剛 山下 成己 後藤 日出男 北島 好修 近藤 克幸 笹瀬 貴司
片山 智一 松岡 栄治 藤澤 多計志 小島 宏之 坂野 陽一 長谷川 真樹
土方 慎良 水田 智之 金田 太輔 福井 大智 伊藤 大 三矢 健斗
覺田 高明 野村 弘昭 是澤 佑 福田 靖弘 倉内 一樹 島満津智史
木村 大貴 和田 峰夫 高橋 龍 田井中 厚志 市原 康広 若山 裕章

試合要項 (1) 国際柔道連盟試合審判規定による
(2) 試合時間 団体戦 3分(決勝は4分)
個人戦 3分(準決勝・決勝はゴールデンスコア)

【男子団体】

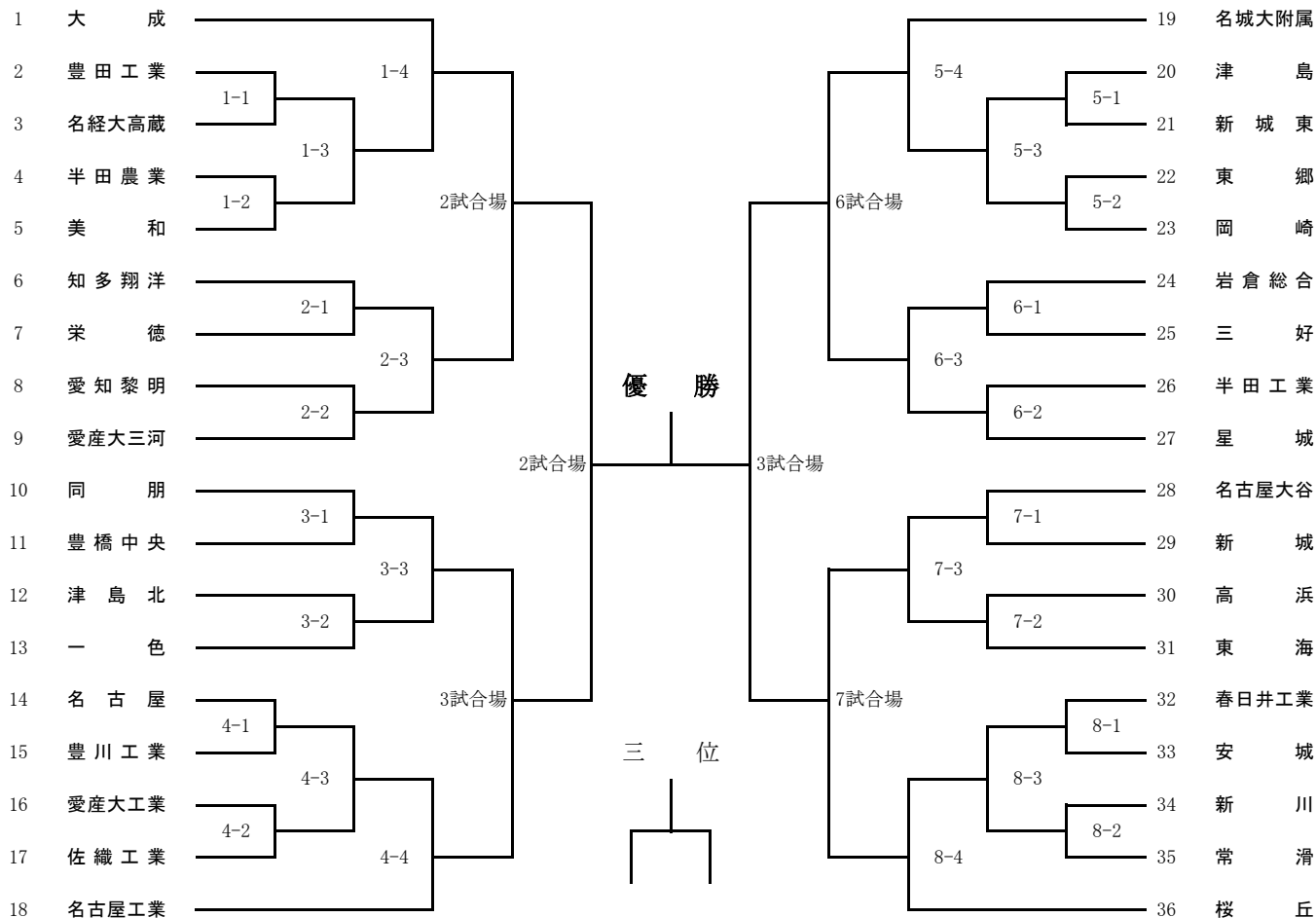

女子48kg級

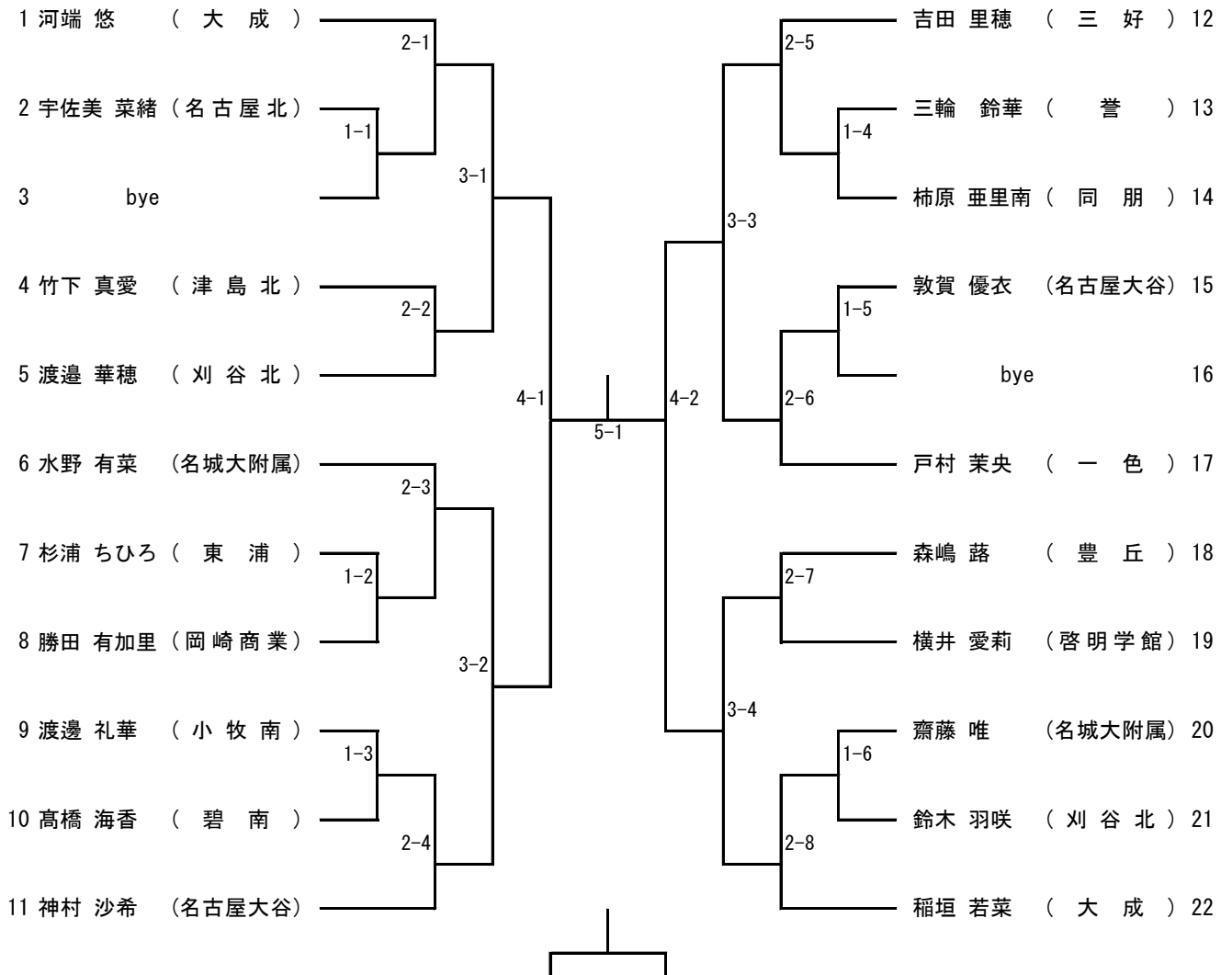

女子52kg級

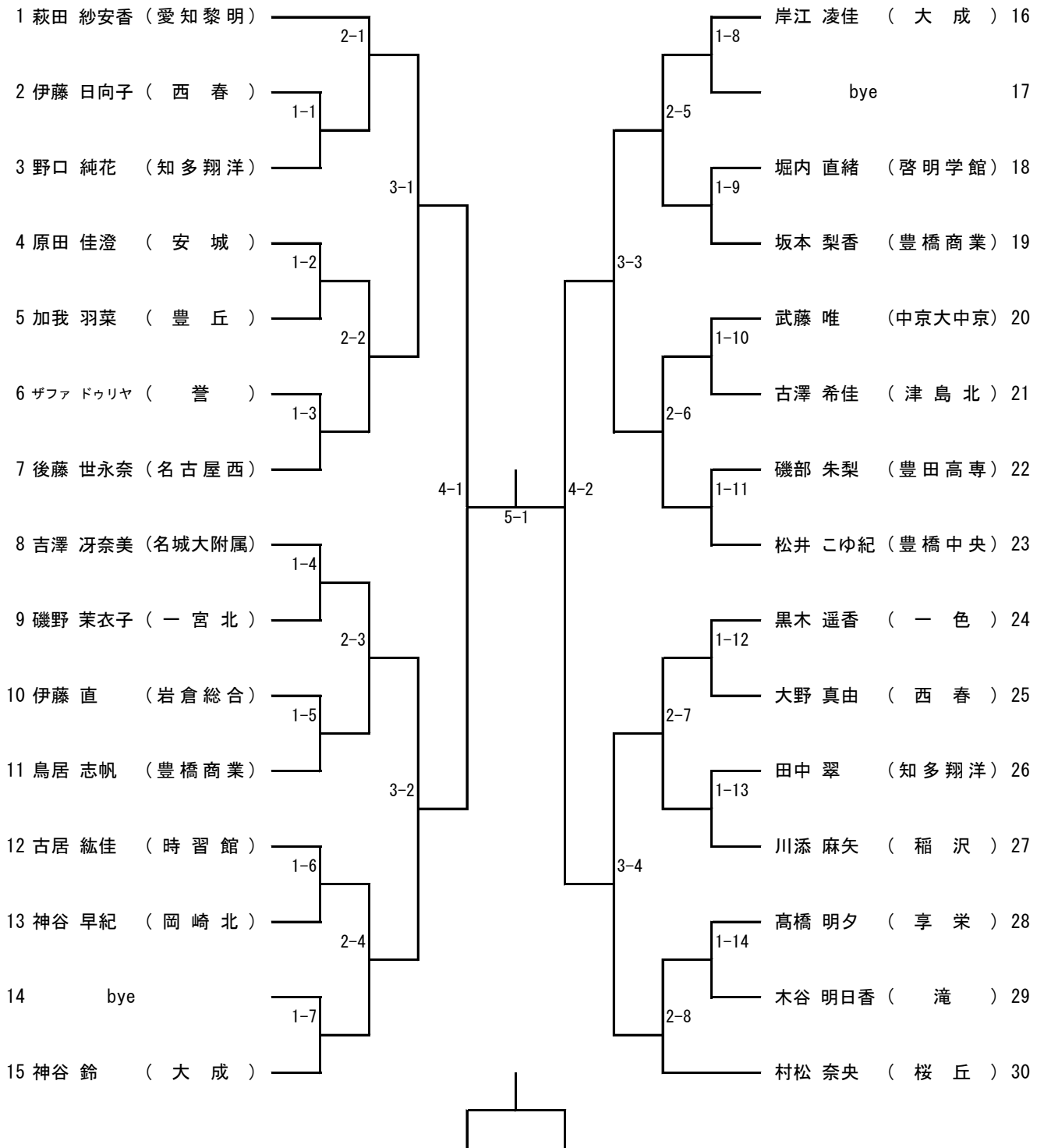

女子57kg級

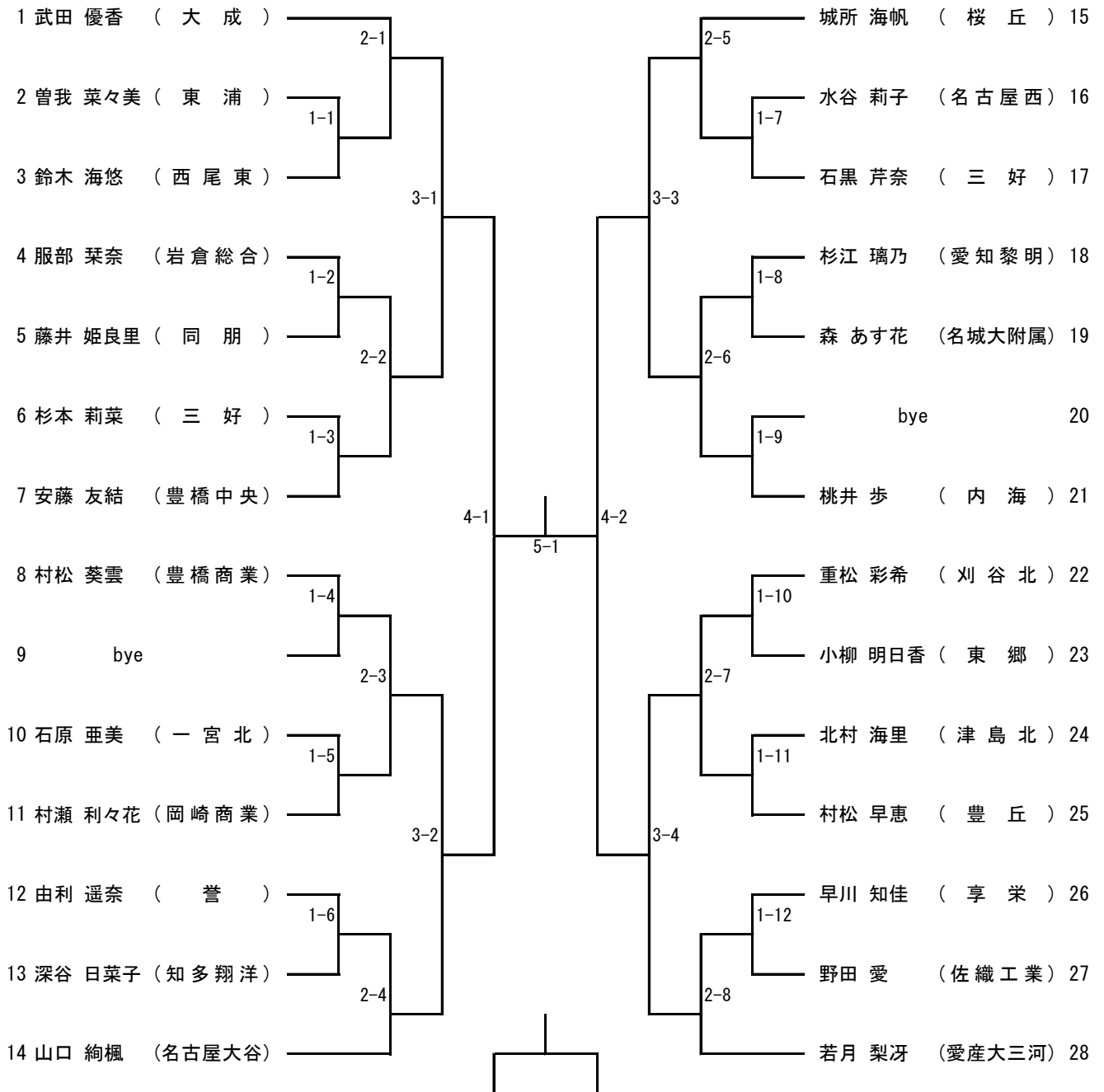

女子63kg級

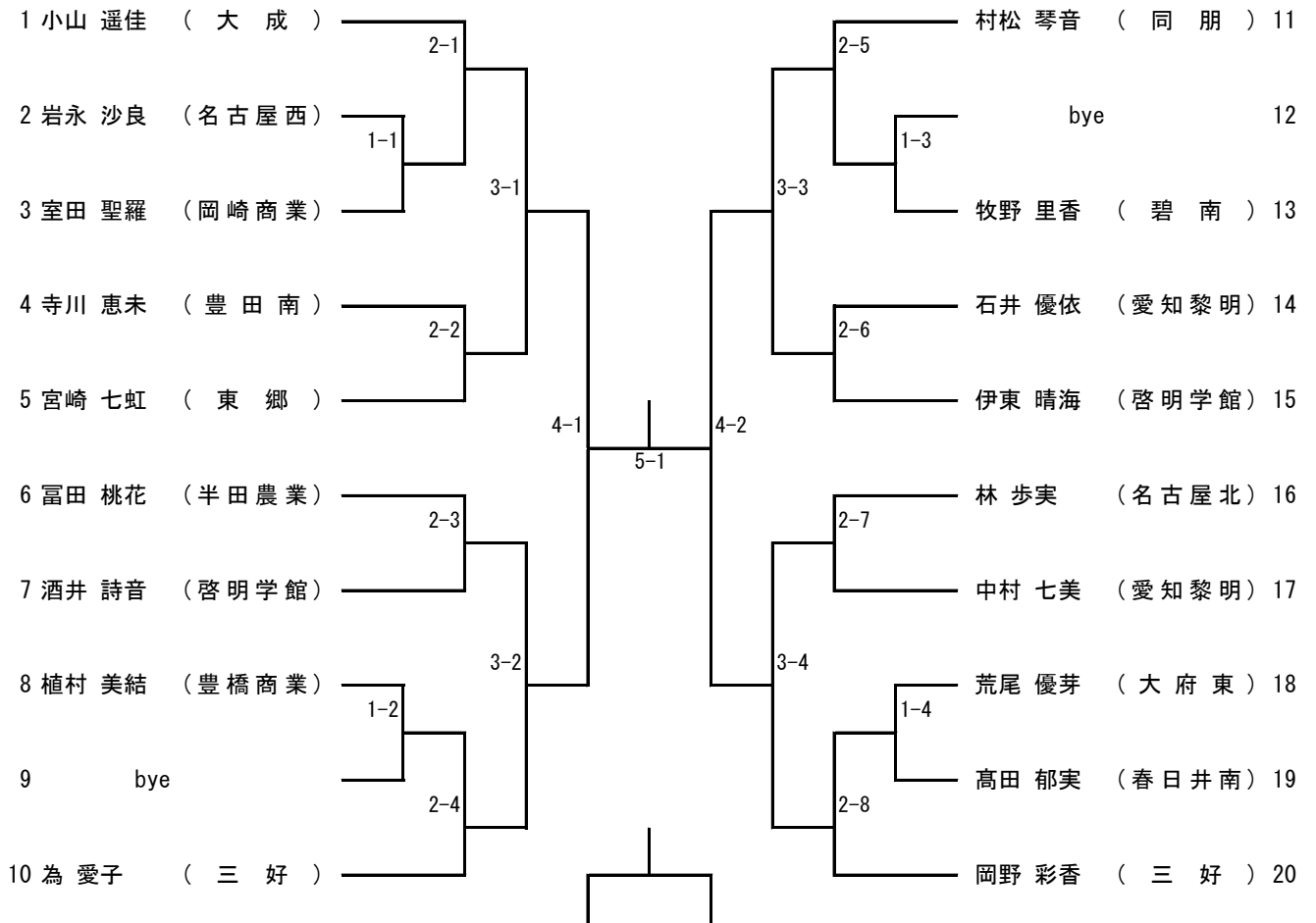

女子無差別

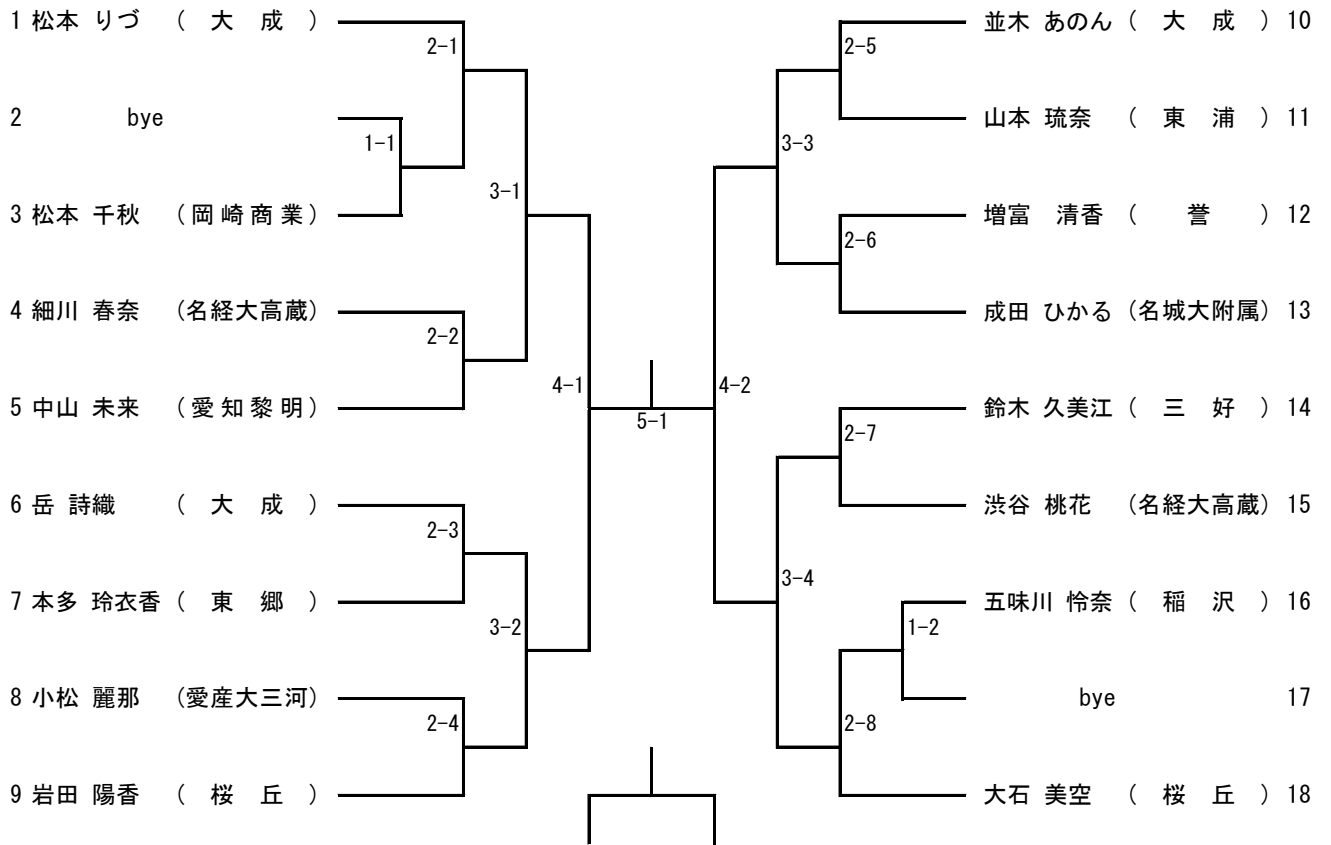

会場区分及び主な審判打ち合わせ事項

2019.1.26県新人(女子団体・男子個人)

会場図 正面

| | | | |
|---|---|---|---|
| 4 | 3 | 2 | 1 |
| 8 | 7 | 6 | 5 |

試合順

| | | |
|----------|-------------|----------------|
| 1 試合場 | ① 大成 — 豊丘 | ② 東郷 — 一色 |
| | ③ ①勝者 — ②勝者 | ④ 男子60kg級 1～60 |

| | | |
|----------|-------------|------------------|
| 2 試合場 | ① 誉 — 同朋 | ② 岡崎商業 — 知多翔洋 |
| | ③ ①勝者 — ②勝者 | ④ 男子60kg級 61～120 |

| | | |
|----------|-------------|----------------|
| 3 試合場 | ① 桜丘 — 大山 | ② 岩津 — 啓明学館 |
| | ③ ①勝者 — ②勝者 | ④ 男子66kg級 1～59 |

| | | |
|----------|-------------|------------------|
| 4 試合場 | ① 誠信 — 刈谷北 | ② 西春 — 名古屋大谷 |
| | ③ ①勝者 — ②勝者 | ④ 男子66kg級 60～118 |

| | | |
|----------|---------------|----------------|
| 5 試合場 | ① 名城大附属 — 一宮北 | ② 岩倉総合 — 碧南工業 |
| | ③ ①勝者 — ②勝者 | ④ 男子73kg級 1～47 |
| | ⑤ 男子無差別 1～25 | |

| | | |
|----------|---------------|-----------------|
| 6 試合場 | ① 東浦 — 名古屋北 | ② 碧南 — 愛知黎明 |
| | ③ ①勝者 — ②勝者 | ④ 男子73kg級 48～94 |
| | ⑤ 男子無差別 26～49 | |

| | | |
|----------|----------------|----------------|
| 7 試合場 | ① 愛産大三河 — 豊橋中央 | ② 享栄 — 稲沢 |
| | ③ ①勝者 — ②勝者 | ④ 男子81kg級 1～43 |
| | ⑤ 男子無差別 50～73 | |

| | | |
|----------|---------------|-----------------|
| 8 試合場 | ① 豊橋商業 — 名古屋西 | ② 津島北 — 三好 |
| | ③ ①勝者 — ②勝者 | ④ 男子81kg級 44～86 |
| | ⑤ 男子無差別 74～98 | |

団体・準々決勝以上 個人・準決勝以上 会場図

| | |
|---|---|
| 3 | 2 |
| 7 | 6 |

※早く試合が終了した会場は、他の会場の進行に協力してください。

1. 試合時間

女子団体3分(決勝のみ4分)

男子個人3分

※GS時間無制限

2. 判定基準

女子団体・・・技有または僅差(指導差2)

代表戦は引き分けた対戦から抽選で行う。

代表戦は最初からGSで実施。(GSは個人戦に準ずる)

男子個人・・・【準々決勝までと3位決定戦は以下の通り】

技のスコアが同等の場合、指導の少ない方が勝者となる。

指導の数も同じ場合、旗判定によって勝敗を決する。

【準決勝および決勝】

技有または僅差(指導差2)。指導差1以下ではGS

GSでは技のスコアを先に得た方が勝者となる。

技のスコアが同等の場合、指導が多くなった方が敗者となる。

3. 中央試合場

女子団体・・・準々決勝から 男子個人・・・準決勝から

4. IJF試合審判規定2018.1.1改正(抜粋)

- ローリングについては、着地してから中断せずに背中がついた場合は一本
- 「技有」2つでも一本とする。(合技一本の復活)
- ブリッジの姿勢で着地した場合は「一本」となる。
- 下半身への攻撃および防御による「指導」は、他の「指導」と同様に扱う。
- 標準的ではない組み方(クロスグリップ、方襟、帯持ち、ピストルグリップ、ポケットグリップ等)は、直ちに攻撃しなければ「指導」となる。
- 「ベアハグ」の場合、攻撃する側が少なくとも片方の組手を持っていない限り、組手の無い状態でベアハグを施した場合は「指導」となる。
- 組手の無い状態でのベアハグや、下半身への攻撃をされた選手が、そのまま投技を施して相手を投げた場合、自身が技のスコアを得るとともに、相手に「指導」が与えられる。
- 投技を準備するのに時間がかかるため、組んでから攻撃を仕掛けるまでの時間を45秒に延長し、それまでに技が無い場合は「指導」とする。
- 背中から着地することを防ぐため、故意に頭部を使用する動作(ヘッドディフェンス)は「反則負け」となる。(故意でない場合には反則を与えない)
- 両者が立姿勢の状態において、関節技や絞技を施した場合は「指導」。
- 相手の脚を過度に伸展して関節技や絞技を施した場合は「指導」

5. ダイレクトの反則負けについて

ダイレクトで「反則負け」となった選手はその後の一連の試合に出場できない。(この場合、主審は本部に報告しなければならない。)ただし、ヘッドディフェンスによる反則負けはこの限りではない。

6. 呼び出しても選手が現れない場合

場内放送をかけて30秒を過ぎても試合場にこない場合は「棄権負け」とする。(両者が現れない場合は、両者棄権負けとする)

7. コーチ・監督の振舞い・言動について

監督、コーチは試合が止まっている間(「待て」から「始め」の間)のみ、選手に指示を与えることができる。試合続行中は指示を与えることはできない。また、以下の行為も禁止されている。

- 審判の判定に対し、コメントや批判、訂正を要求すること。
- 対戦相手、審判、役員、および自分自身の選手を侮辱するような言動
- その他、柔道精神に反する行為

※違反した場合、1回目は口頭注意、改善されない場合は退場処分とする

8. 柔道着コントロール

選手は全柔連新規格の柔道着を着用しなければならない。規定のものでない場合は失格となる。また、規定のゼッケンを着用していない場合も失格となる。

平成30年度 愛知県高校新人柔道大会(団体・個人) 兼 第41回全国高等学校柔道選手権大会県予選

日 時 平成31年1月12日(土) 男子団体 女子個人
1月26日(土) 男子個人 女子団体
10時開始 ※計量時間 9:00~9:40

会 場 愛知県武道館
主 催 愛知県高等学校体育連盟
共 催 愛知県教育委員会
後 援 愛知体育協会 愛知県柔道連盟

大会役員
競 技
会 長 磯谷 和明
顧問 河原 月夫 河合 孝 大塚 義夫 松本 宣子
部 長 三矢 勝巳
委員長 石田 輝也
副委員長 杉原 大一郎 松下 泰夫 羽生 裕司 伊東 朝樹 竹市 慈俊 牧野 利則
委 員 山下 義剛 山下 成己 後藤 日出男 北島 好修 近藤 克幸 笹瀬 貴司
片山 智一 松岡 栄治 藤澤 多計志 小島 宏之 坂野 陽一 長谷川 真樹
土方 慎良 水田 智之 金田 太輔 福井 大智 伊藤 大 三矢 健斗
覺田 高明 野村 弘昭 是澤 佑 福田 靖弘 倉内 一樹 島満津 智史
木村 大貴 和田 峰夫 高橋 龍 田井中 厚志 市原 康広 若山 裕章

試合要項
(1) 国際柔道連盟試合審判規定による
(2) 試合時間 団体戦 3分(決勝のみ4分)
個人戦 3分(準決勝・決勝はゴールデンスコア)

【女子団体】

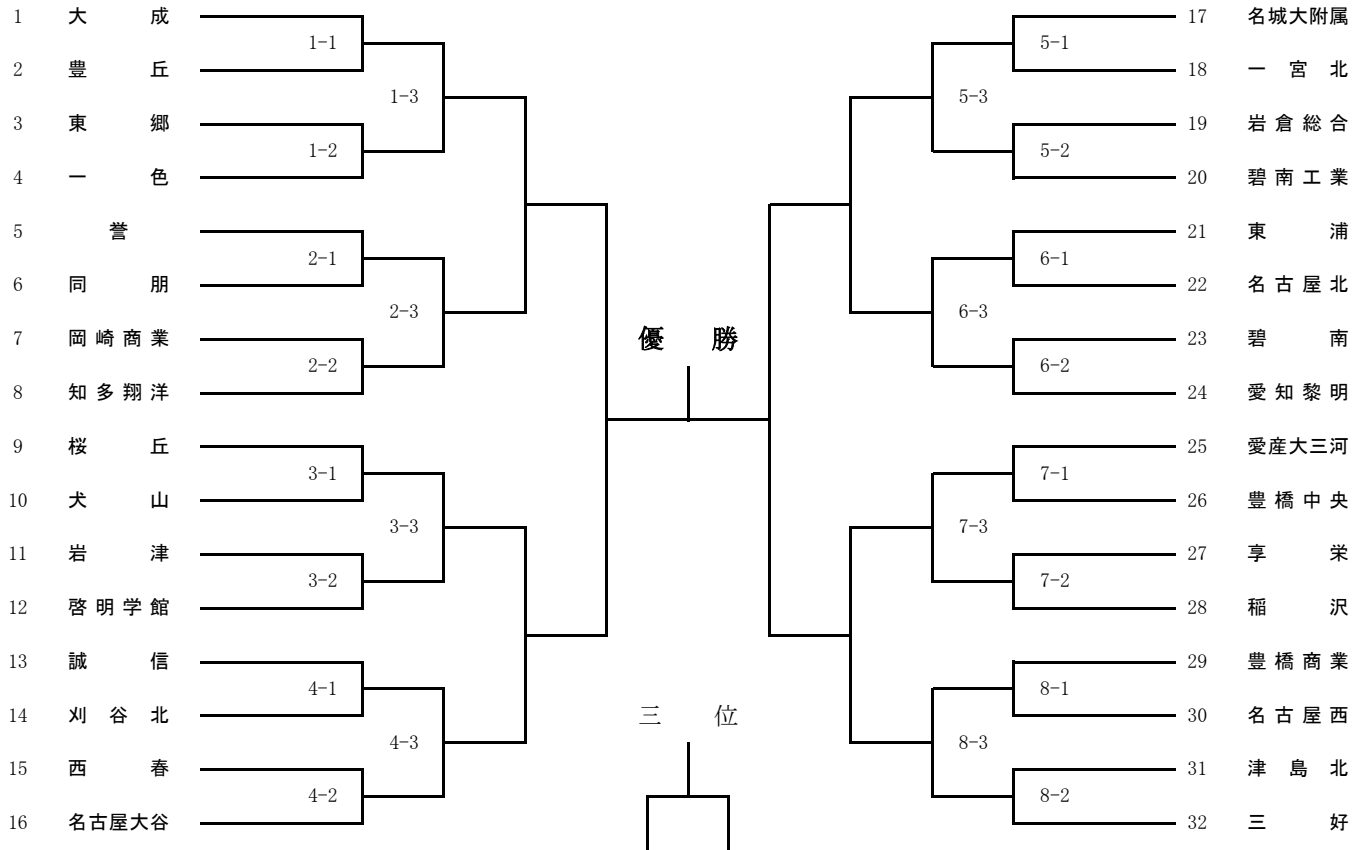

男子60kg級

| | | | | | | | | | | | | | |
|-------------------|------|------|-----|-----|-----|-----|-----|-----|-----|------|------|-----------------|-----|
| 1 畑田 幸輝 (名城大附属) | 2-1 | 3-1 | 4-1 | 5-1 | 6-1 | 7-1 | 6-2 | 5-4 | 4-8 | 3-16 | 2-32 | 横田 光史 (名城大附属) | 61 |
| 2 松下 佳樹 (豊橋中央) | 1-1 | | | | | | | | | | | 大村 進 (岡崎工業) | 62 |
| 3 神谷 陸杜 (西尾東) | | | | | | | | | | | | bye | 63 |
| 4 伊藤 虎泊 (名工学院専) | 1-2 | 2-2 | | | | | | | | | | 小野 陽貴 (佐織工業) | 64 |
| 5 松岡 凌吾 (津島北) | | | | | | | | | | | | 古海 幹大 (安城農林) | 65 |
| 6 蘭 隼也 (豊田高専) | 1-3 | | | | | | | | | | | 柴田 潤 (旭丘) | 66 |
| 7 齋藤 駿太郎 (内海) | | | | | | | | | | | | 花井 翔吾 (豊川工業) | 67 |
| 8 室木 涼汰 (新城東) | 1-4 | 2-3 | | | | | | | | | | 岩佐 歩武 (瑞陵) | 68 |
| 9 嶋 晟輝 (安城農林) | | | | | | | | | | | | 山本 冴天 (知多翔洋) | 69 |
| 10 白野 陸翔 (美和) | 1-5 | 3-2 | | | | | | | | | | 西尾 空 (豊田高専) | 70 |
| 11 山田 凱斗 (東郷) | | | | | | | | | | | | 木之本 大知 (愛知黎明) | 71 |
| 12 墨 大夢 (起工業) | 1-6 | 2-4 | | | | | | | | | | 濱崎 竜帆 (津島北) | 72 |
| 13 柴田 大心 (中部大春日) | | | | | | | | | | | | 山本 修平 (愛産大三河) | 73 |
| 14 前田 拓見 (豊田工業) | 1-7 | | | | | | | | | | | 和田 朋己 (豊橋工業) | 74 |
| 15 濱田 大輝 (名古屋大谷) | | | | | | | | | | | | 大藪 太郎 (大成) | 75 |
| 16 伊藤 鶴斗 (愛産大三河) | 1-8 | 2-5 | | | | | | | | | | 竹内 奏 (半田東) | 76 |
| 17 bye | | | | | | | | | | | | 杉山 匠 (桜丘) | 77 |
| 18 里 輝勇 (稲沢) | 1-9 | 3-3 | | | | | | | | | | 天白 和希 (稲沢) | 78 |
| 19 田中 晃満 (享栄) | | | | | | | | | | | | 南野 泰知 (東郷) | 79 |
| 20 鈴木 嘉崇 (誉) | 1-10 | 2-6 | | | | | | | | | | 山森 風芽 (新城東) | 80 |
| 21 江本 壮太 (阿久比) | | | | | | | | | | | | 下田 祐樹 (岡崎) | 81 |
| 22 阿蘇品 圭来 (名古屋工業) | 1-11 | 4-2 | | | | | | | | | | 藤上 海里 (小牧工業) | 82 |
| 23 藤井 慎人 (渥美農業) | | | | | | | | | | | | 小川 拓真 (中京大中京) | 83 |
| 24 田中 亜旺 (碧南工業) | 1-12 | 2-7 | | | | | | | | | | 松原 駿斗 (木曾川) | 84 |
| 25 鈴木 深智 (成章) | | | | | | | | | | | | 近藤 巧望 (天白) | 85 |
| 26 山田 祐大 (津島) | 1-13 | 3-4 | | | | | | | | | | 加藤 雄大 (岩津) | 86 |
| 27 岸田 豪太 (名古屋) | | | | | | | | | | | | 村田 莉恩 (栄徳) | 87 |
| 28 梶野 虎太郎 (岡崎工業) | 1-14 | 2-8 | | | | | | | | | | 杉浦 悠斗 (岡崎北) | 88 |
| 29 辻 金太郎 (半田農業) | | | | | | | | | | | | 山本 桂詳 (時習館) | 89 |
| 30 森 健太 (星城) | | | | | | | | | | | | 杉原 輝昭 (星城) | 90 |
| 31 辻岡 慶次 (大成) | 2-9 | 3-5 | | | | | | | | | | 土田 辰吉 (三好) | 91 |
| 32 原田 大 (岡崎) | 1-15 | 4-3 | | | | | | | | | | 田中 春己 (起工業) | 92 |
| 33 井上 昂星 (中京大中京) | | | | | | | | | | | | 菅 隆之介 (享栄) | 93 |
| 34 加藤 雅也 (豊橋工業) | 1-16 | 2-10 | | | | | | | | | | 林 遼河 (一宮南) | 94 |
| 35 松永 裕大 (東海工業専) | | | | | | | | | | | | 伊藤 弘貴 (名古屋工業) | 95 |
| 36 田上 優輝 (武豊) | 1-17 | 4-4 | | | | | | | | | | 清水 拓実 (名古屋) | 96 |
| 37 岩月 健紘 (安城) | | | | | | | | | | | | 豊嶋 毅耀 (海陽中等教) | 97 |
| 38 宇土 裕司 (佐織工業) | 1-18 | 3-6 | | | | | | | | | | 岡田 刀樹 (豊橋中央) | 98 |
| 39 長崎 慶 (名城大附属) | 2-11 | 3-7 | | | | | | | | | | 波多野 一慧 (美和) | 99 |
| 40 梶田 大夢 (豊田南) | 1-19 | 2-13 | | | | | | | | | | 小栗 遼人 (一色) | 100 |
| 41 川地 優斗 (豊川工業) | | | | | | | | | | | | 近藤 富士太郎 (愛産大工業) | 101 |
| 42 大野 健人 (小牧工業) | 1-20 | 4-5 | | | | | | | | | | 浅井 大輔 (西尾) | 102 |
| 43 金井 練二 (一色) | 2-12 | 5-2 | | | | | | | | | | 榊原 貴仁 (内海) | 103 |
| 44 中村 凌大 (名古屋北) | 1-21 | 3-8 | | | | | | | | | | bye | 104 |
| 45 更谷 岳 (名古屋大谷) | | | | | | | | | | | | 福田 隼也 (星城) | 105 |
| 46 中村 健人 (名南工業) | 1-22 | 4-6 | | | | | | | | | | 梅村 悠叶 (誉) | 106 |
| 47 山田 健登 (海陽中等教) | 2-13 | 5-3 | | | | | | | | | | 宮崎 健 (名古屋大谷) | 107 |
| 48 佐藤 友紀 (三好) | 1-23 | 3-9 | | | | | | | | | | 平賀 紅輝 (半田工業) | 108 |
| 49 小池 玲二郎 (同朋) | | | | | | | | | | | | 伴 秀太 (西尾東) | 109 |
| 50 椿 魁王 (知多翔洋) | 1-24 | 4-7 | | | | | | | | | | 坪井 隼矢 (豊田南) | 110 |
| 51 垣脇 航大 (大同大大同) | 2-14 | 5-4 | | | | | | | | | | 清水 楓真 (豊丘) | 111 |
| 52 中山 碧 (豊橋西) | 1-25 | 3-10 | | | | | | | | | | 石黒 暖人 (西春) | 112 |
| 53 井川 礼太 (岡崎商業) | | | | | | | | | | | | 加々爪 悠哉 (南山) | 113 |
| 54 安井 伸光 (名市工) | 1-26 | 4-8 | | | | | | | | | | 倉橋 航大 (大同大大同) | 114 |
| 55 杉山 大紀 (西尾) | 2-15 | 3-11 | | | | | | | | | | 稲垣 達也 (小牧南) | 115 |
| 56 鈴木 悠生 (栄徳) | 1-27 | 4-9 | | | | | | | | | | 小山 峻弘 (碧南工業) | 116 |
| 57 石田 聖也 (愛知黎明) | | | | | | | | | | | | 鈴木 溪司 (常滑) | 117 |
| 58 竹内 瑛紀 (半田工業) | 1-28 | 3-12 | | | | | | | | | | 岡田 幸太郎 (東海) | 118 |
| 59 山本 武奎 (愛産大工業) | 2-16 | 5-5 | | | | | | | | | | 澤田 光佑 (名市工) | 119 |
| 60 鬼頭 賢 (桜丘) | | | | | | | | | | | | 原田 烈華 (桜丘) | 120 |

男子73kg級

| | | | |
|------------------|------|------------------|------|
| 1 松岡 主税 (名城大附属) | 2-1 | 和氣 泰成 (大成) 48 | 2-17 |
| 2 北岡 賢英 (高浜) | 1-1 | 浅井 音哉 (名市工) 49 | 1-16 |
| 3 坂井 奏斗 (起工業) | 3-1 | 青木 秀喜 (碧南工業) 50 | 3-9 |
| 4 原田 稜己 (半田農業) | 2-2 | 水野 魁人 (春日井工業) 51 | 1-17 |
| 5 山口 章吾 (佐織工業) | 4-1 | bye | 2-18 |
| 6 久川 嶺士 (名南工業) | 2-3 | 豊見山 凌也 (刈谷工業) 53 | 4-5 |
| 7 松山 温大 (中部大春日丘) | 1-2 | 小野田 緒輝 (豊田工業) 54 | 2-19 |
| 8 中澤 響希 (碧南工業) | 3-2 | 小暮 輝 (大同大大同) 55 | 1-18 |
| 9 久保 遼斗 (桜丘) | 1-3 | 鈴木 龍我 (豊橋中央) 56 | 3-10 |
| 10 森 海人 (愛産大工業) | 2-4 | 上嶋 浩詩 (常滑) 57 | 1-19 |
| 11 河合 貴皓 (稲沢) | 5-1 | 宇佐美 良太 (津島) 58 | 2-20 |
| 12 鈴木 友馬 (鳴海) | 2-5 | 川東 大介 (名古屋工業) 59 | 3-11 |
| 13 山口 翔梧 (刈谷工業) | 1-4 | 鈴木 悠大 (名城大附属) 60 | 2-21 |
| 14 西村 嘉晃 (旭丘) | 3-3 | 佐藤 陸 (佐織工業) 61 | 1-20 |
| 15 仲村 蓮 (岡崎工業) | 1-5 | 金子 柊 (岡崎工業) 62 | 3-11 |
| 16 左合 優希 (星城) | 2-6 | 杉山 拓海 (名経大高蔵) 63 | 1-21 |
| 17 河田 虎太郎 (岩倉総合) | 4-2 | 阿部 雄生 (栄徳) 64 | 2-22 |
| 18 山口 翼 (津島北) | 2-7 | 井上 五月 (岩倉総合) 65 | 3-12 |
| 19 荒木 哲也 (享栄) | 1-6 | 岡本 康平 (成章) 66 | 2-23 |
| 20 沼田 駿 (豊橋商業) | 3-4 | 下地 諒汰 (半田工業) 67 | 1-22 |
| 21 梶田 壮汰 (小牧南) | 1-7 | 中尾 真智 (起工業) 68 | 3-12 |
| 22 浅岡 稜弥 (半田) | 2-8 | 今野 友登 (武豊) 69 | 1-23 |
| 23 田中 友隆 (三好) | 6-1 | 康本 蓮 (中京大中京) 70 | 2-24 |
| 24 大久保 竜樹 (大成) | 2-9 | 根田 健太 (愛産大三河) 71 | 3-13 |
| 25 岩長 鍊 (豊田南) | 1-8 | 所 優豪 (同朋) 72 | 2-25 |
| 26 古賀 祥正 (栄徳) | 3-5 | 松枝 大雅 (一色) 73 | 1-24 |
| 27 大原 玄嗣 (岡崎) | 1-9 | bye | 3-13 |
| 28 bye | 2-10 | 本井 凱斗 (新城東) 75 | 1-25 |
| 29 岩原 拓海 (名古屋工業) | 4-3 | 稻垣 翔太 (高浜) 76 | 2-26 |
| 30 峠 宣孝 (豊橋中央) | 2-11 | 加藤 仁士 (稲沢) 77 | 4-7 |
| 31 鈴木 颯馬 (五条) | 1-10 | 角田 太樹 (三好) 78 | 2-27 |
| 32 菊池 司 (大同大大同) | 3-6 | 白井 伸太郎 (時習館) 79 | 1-26 |
| 33 寺西 航志郎 (新川) | 1-11 | 澄田 晋明 (東海工業専) 80 | 3-14 |
| 34 榊原 友希 (一色) | 2-12 | 岸 雅大 (名古屋西) 81 | 1-27 |
| 35 榊原 誠竜 (同朋) | 5-2 | 小森 優斗 (享栄) 82 | 2-28 |
| 36 久保田 晴登 (木曾川) | 2-13 | 戸川 彪 (大成) 83 | 5-4 |
| 37 岡 広和 (桜丘) | 1-12 | 澤田 直利 (東海) 84 | 2-29 |
| 38 伊藤 匠 (中京大中京) | 3-7 | 桐林 郁弥 (誉) 85 | 1-28 |
| 39 矢野 聖和 (豊田工業) | 1-13 | 内田 琉温 (星城) 86 | 3-15 |
| 40 松下 晃揮 (名城大附属) | 2-14 | 小林 海翔 (中京大中京) 87 | 1-29 |
| 41 鈴木 幹大 (東海) | 4-4 | 小山 滉希 (小牧南) 88 | 2-30 |
| 42 宮本 大陸 (成章) | 2-15 | 市丸 蓮 (岩津) 89 | 4-8 |
| 43 中村 和矢 (半田工業) | 1-14 | 菱田 雅人 (津島北) 90 | 2-31 |
| 44 竹之内 滉大 (西春) | 3-8 | 中川 魁莉 (知多翔洋) 91 | 3-16 |
| 45 半谷 樹生 (名工学院専) | 1-15 | 中川 武尊 (愛産大工業) 92 | 1-30 |
| 46 bye | 2-16 | 原口 滉生 (愛産大三河) 93 | 2-32 |
| 47 西片 寛生 (愛産大三河) | 7-1 | 林 誠人 (桜丘) 94 | |

男子81kg級

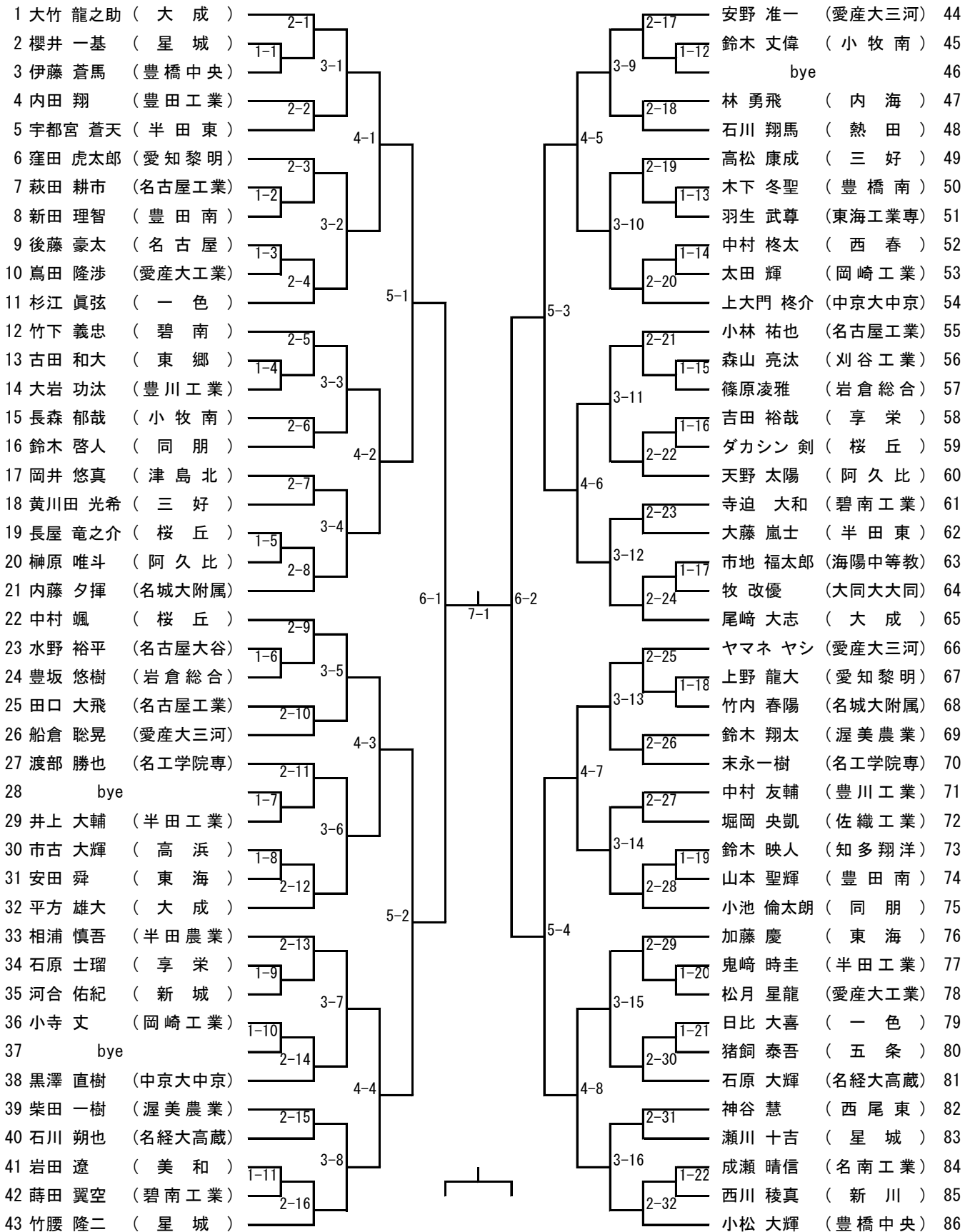

男子無差別

| | | | |
|-------------------|------|----------------|----|
| 1 中崎 勢斗 (愛産大三河) | 2-1 | 西尾 祐真 (愛産大三河) | 50 |
| 2 福井 優樹 (一宮北) | 1-1 | 津坂 英樹 (名城大附属) | 51 |
| 3 良原 亘亮 (名経大高蔵) | 3-1 | 林 竜空 (半田工業) | 52 |
| 4 中島 臣哉 (同朋) | 1-2 | 山内 蓮斗 (起工業) | 53 |
| 5 bye | 2-2 | 入江 諒 (享栄) | 54 |
| 6 bye | 1-3 | 小林 空 (桜丘) | 55 |
| 7 山本 青空 (新城) | 4-1 | 石塚 柁士 (滝) | 56 |
| 8 吉田 智洋 (新川) | 2-3 | 奥 善裕 (名古屋工業) | 57 |
| 9 小倉 武尊 (東海) | 1-4 | 加藤 陸馬 (三好) | 58 |
| 10 金谷 海聖 (星城) | 3-2 | 高橋 広大 (東海工業専) | 59 |
| 11 松浦 圭祐 (岡崎工業) | 1-5 | 榊原 佑人 (豊川工業) | 60 |
| 12 高田 優太 (豊川工業) | 2-4 | 早船 祐佑 (美和) | 61 |
| 13 牧野 匠馬 (南山) | 5-1 | 佐藤 晃太郎 (愛産大工業) | 62 |
| 14 本田 雄貴 (名古屋工業) | 2-5 | 中野 晃汰 (津島北) | 63 |
| 15 平尾 拓也 (豊橋中央) | 1-6 | 大澤 郁登 (豊橋中央) | 64 |
| 16 日永 健太 (津島) | 3-3 | 法橋 宙 (高浜) | 65 |
| 17 松澤 有真 (内海) | 1-7 | 阿部 将誉 (星城) | 66 |
| 18 星野 将希 (三好) | 2-6 | 大谷 晃平 (佐織工業) | 67 |
| 19 加藤 海知 (起工業) | 4-2 | 椎葉 侑大 (栄徳) | 68 |
| 20 若尾 壮真 (安城) | 2-7 | 岩田 研志 (碧南工業) | 69 |
| 21 長谷川 拓矢 (東海工業専) | 1-8 | 大澤 智明 (同朋) | 70 |
| 22 田代 カイキ (桜丘) | 3-4 | 高村 ルベリ (名工学院専) | 71 |
| 23 柴田 竜之介 (享栄) | 1-9 | 丹羽 将大 (安城) | 72 |
| 24 山下 海也 (一色) | 2-8 | 高橋 昇之助 (大成) | 73 |
| 25 中村 心 (大成) | 6-1 | 田中 リュウ (三好) | 74 |
| 26 金原 光輝 (三好) | 2-9 | 鳥居 康平 (あいち情報専) | 75 |
| 27 坂口 大輝 (内海) | 1-10 | 片岡 凜太郎 (岩倉総合) | 76 |
| 28 川島 弘也 (名古屋工業) | 3-5 | 平松 伽一 (木曾川) | 77 |
| 29 楨谷 玲王 (稻沢) | 1-11 | 小林 幹太 (同朋) | 78 |
| 30 鈴木 優磨 (享栄) | 2-10 | 下地 麗生 (内海) | 79 |
| 31 今鶴 航希 (豊橋中央) | 4-3 | 増山 慶吾 (豊橋南) | 80 |
| 32 高木 明男 (愛産大工業) | 2-11 | 倉中 優希 (安城農林) | 81 |
| 33 今田 陵太 (津島北) | 1-12 | 竹岡 晴輝 (名工学院専) | 82 |
| 34 新美 元基 (安城) | 3-6 | 長谷部 利尚 (刈谷工業) | 83 |
| 35 荒木 一堯 (桜丘) | 1-13 | 犬飼 陽斗 (一宮北) | 84 |
| 36 松下 憲吾 (安城農林) | 2-12 | 井上 涉 (名古屋大谷) | 85 |
| 37 伊藤 龍輝 (名経大高蔵) | 5-2 | 近藤 宏太郎 (中京大中京) | 86 |
| 38 長嶋 悟 (時習館) | 2-13 | 高浦 一誠 (春日井工業) | 87 |
| 39 島田 大輝 (名工学院専) | 1-14 | 村越 正弥 (佐織工業) | 88 |
| 40 奥村 真郷 (西春) | 3-7 | 丸田 礼暉 (高浜) | 89 |
| 41 角谷 優一 (碧南工業) | 1-15 | 扇田 望夢 (名古屋工業) | 90 |
| 42 佐々 陽彦 (同朋) | 2-14 | 奥村 由輝 (桜丘) | 91 |
| 43 加藤 輝永 (佐織工業) | 4-4 | 加古 祥梧 (名経大高蔵) | 92 |
| 44 中野 元弥 (半田工業) | 2-15 | bye | 93 |
| 45 濱本 佳樹 (愛産大三河) | 1-16 | bye | 94 |
| 46 神谷 颯 (星城) | 3-8 | 鈴木 嘉人 (愛産大三河) | 95 |
| 47 武田 智紀 (高浜) | 1-17 | 中川 幸音 (渥美農業) | 96 |
| 48 浅井 洸暉 (大同大大同) | 2-16 | 浅野 克弥 (熱田) | 97 |
| 49 竹村 虎之 (大成) | | 三浦 啓瑚 (大成) | 98 |