

平成30年度愛知県高等学校新人体育大会 空手道競技

期 日 平成30年10月20日(土)・21日(日)

会 場 ARCO清洲

専門部長 相馬 三孝 (豊川高校)

競技役員

実行委員 長 佐藤 真啓 (豊川)
務 小澤 直幸 (名古屋)
審判員 長 佐藤 広志 (名古屋工学院)
員 山本 財伸 (愛産大工業) 古橋 秀鷹 (岩倉総合) 黄木 信太郎 (星城)
赤坂 貴輝 (愛産大工業) 伊藤 都希 (清林館) 菅原 真琴 (清林館)
菅宮 文克 (名古屋) 杉原 辰雄 (名古屋) 滝澤 雄紀 (啓明学館)
貫名 正樹 (東邦) 小林 真瑛 (豊川) 野中 宏 (富田)
鄭 一輝 (愛知朝鮮)

招待審判員 浅井 仁 遠藤 観 矢野 恵子
松崎慎太郎 河瀬 憲正

競技係員

試合場係 星城高等学校 保護者

大会ドクター 今井 俊一先生 (南生協病院)

補助員

記 録 Tatami 1 星城 Tatami 2 名古屋

平成30年度愛知県高等学校新人体育大会 空手道競技

期 日 平成30年10月20日(土)・21日(日)

会 場 ARCO清洲

大会結果

種 目	優勝	準優勝	第3位	第3位(第4位)
男子団体組手	東邦高校	愛産大工業高校	星城高校	豊川高校
女子団体組手	星城高校	東邦高校	啓明学館高校	金城学院高校
男子団体形	星城高校	愛産大工業高校	春日井高校	
女子団体形	啓明学館高校	金城学院高校	春日井高校	
男子個人組手 -61kg	1位	2位	3位	3位(4位)
	飯田 迪将 愛産大工業高校	菱田 啓介 東邦高校	高杉 龍之介 東邦高校	加古 春哉 星城高校
男子個人組手 -68kg	1位	2位	3位	3位(4位)
	伊藤 颯彪 星城高校	田中 祥嗣 東邦高校	小嶋 爽太 星城高校	小嶋 清太 星城高校
男子個人組手 +68kg	1位	2位	3位	3位(4位)
	安井 航志 東邦高校	小坂 承太郎 東邦高校	松田 成龍 星城高校	佐橋 佑星 星城高校
女子個人組手 -53kg	1位	2位	3位	3位(4位)
	吉田 舞香 東邦高校	伊藤 寧優 星城高校	小西 ちひろ 千種高校	谷川 紋音 星城高校
女子個人組手 -59kg	1位	2位	3位	3位(4位)
	鈴木 桜 星城高校	西脇 のん 星城高校	土方 琴未 啓明学館高校	川合 芙美 明和高校
女子個人組手 +59kg	1位	2位	3位	3位(4位)
	大庭 沙弥華 東邦高校	伊藤 心琴 東邦高校	廣瀬 珠妃 向陽高校	井上 美桜 星城高校
男子個人形	1位	2位	3位	3位
	高杉 龍之介 東邦高校	花原 涼介 武豊高校	赤松 隆 桜台高校	高木 智貴 星城高校
女子個人形	1位	2位	3位	3位
	市川 紗波 啓明学館高校	竹内 佑織 東邦高校	原 由季乃 啓明学館高校	西脇 のん 星城高校

平成30年度愛知県高等学校新人体育大会

日 時 平成30年10月20日(土)・21日(日)

場 所 ARCO清洲

進 行 表

10月20日(土)

時間	Tatami 1	Tatami 2
8:30~	役員会議・審判会議 (組手選手計量 ~ 9:30)	
9:00~	引率顧問 および 監督会議 (受 付)、組手選手計量	
9:30~	開 会 式	
9:45~10:25	女子団体形決勝	男子団体形決勝
10:35~11:00	女子個人形1回戦 1~17	女子個人形1回戦 18~34
11:05~11:20	男子個人形1回戦 1~13	男子個人形1回戦 14~26
11:25~11:35	女子個人形2回戦 1~17	女子個人形2回戦 18~34
11:40~11:50	男子個人形2回戦 1~13	男子個人形2回戦 14~26
11:55~12:25	女子個人形3回戦 ~	男子個人形3回戦 ~
12:25~12:45	女子男子個人形決勝	-----
12:45~13:15	昼 食 休 憩	
13:15~14:00	女子個人組手-53kg	※両タタミにて展開 女子はベスト4まで、 男子は2回戦まで実施
14:05~14:15	女子個人組手-59kg	
14:20~14:30	女子個人組手+59kg	
14:35~15:20	男子個人組手-61kg	

※組手選手計量は、女子と1日目出場者のみとする。

10月21日(日)

時間	Tatami 1	Tatami 2
8:30~	役員会議・審判会議 (組手選手計量 ~ 9:00)	
9:05~	開 始 式	
9:10~ 9:30	男子個人組手-61kg	※両タタミにて展開
9:35~10:00	男子個人組手-68kg	
10:05~10:20	男子個人組手+68kg	
10:25~10:40	男子個人組手3階級準決勝	女子個人組手3階級準決勝
10:45~11:10	女子男子個人組手東海選手権出場決定戦	-----
11:15~11:40	女子男子個人組手決勝	-----
11:40~12:10	昼 食 休 憩	
12:10~12:30	男子団体組手1回戦	※両タタミにて展開
12:35~12:55	女子団体組手1回戦	
13:00~13:40	男子団体組手2回戦	
13:45~14:05	女子団体組手準決勝	
14:10~14:30	男子団体組手準決勝	
14:35~14:55	男子団体組手東海選手権出場決定戦	女子団体組手東海選手権出場決定戦
15:00~15:20	女子団体組手決勝	-----
15:25~15:45	男子団体組手決勝	-----
15:50~16:20	閉 会 式	

※組手選手計量は、1日目にパスした選手は除く。

- * 個人形・・・トーナメント表に準ずる
 - * 個人組手・・・ベスト8選出まで1分30秒フルタイム、以後は2分フルタイム 団体組手・・・2分フルタイム
 - * 組手競技の勝敗は8ポイント差とする
 - * 団体組手は、初戦のみ全員が試合を行い、それ以後は勝敗が決した時点で試合を終了する
- 愛知県高体連ホームページアドレス aichi-koutairen.jp

女子団体形競技(参加4校)

・・・分解を含めて6分以内とする

番号	学校名	決 勝		
		形 名	得 点	順位
1	金城学院	セーパイ	22.50	2位
2	春日井	セイエンチン	21.95	3位
3	啓明学館	クルルンファ	22.95	1位
4	岩倉総合	チントウ	棄権	

得点制:7.5基準

男子団体形競技(参加4校)

・・・分解を含めて6分以内とする

番号	学校名	決 勝		
		形 名	得 点	順位
1	愛産大工業	アーナン	22.50	2位
2	岩倉総合	チントウ	棄権	
3	春日井	セイエンチン	21.90	3位
4	星城	アーナン	22.80	1位

得点制:7.5基準

女子個人形

※若番を赤とする

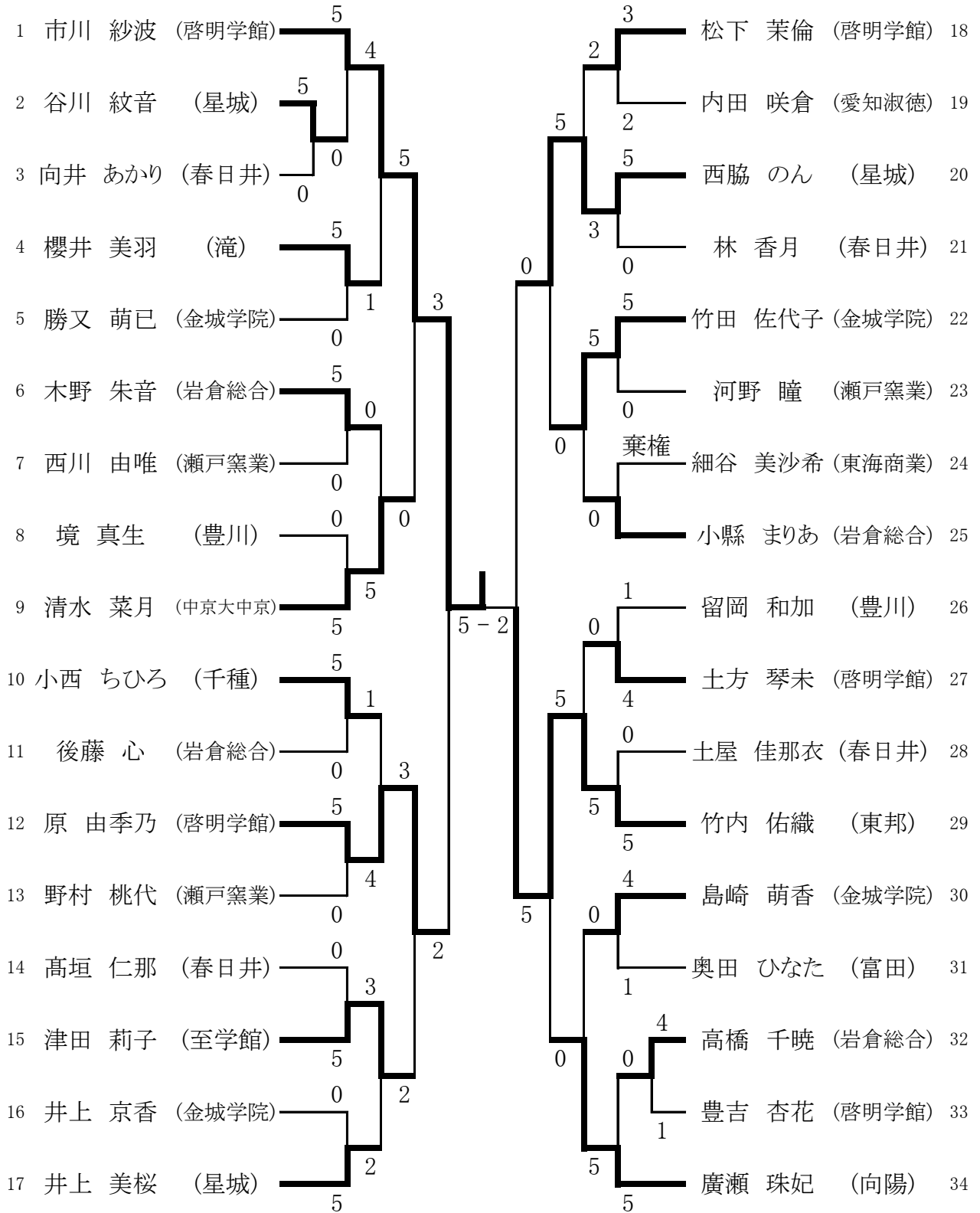

男子個人形

※若番を赤とする

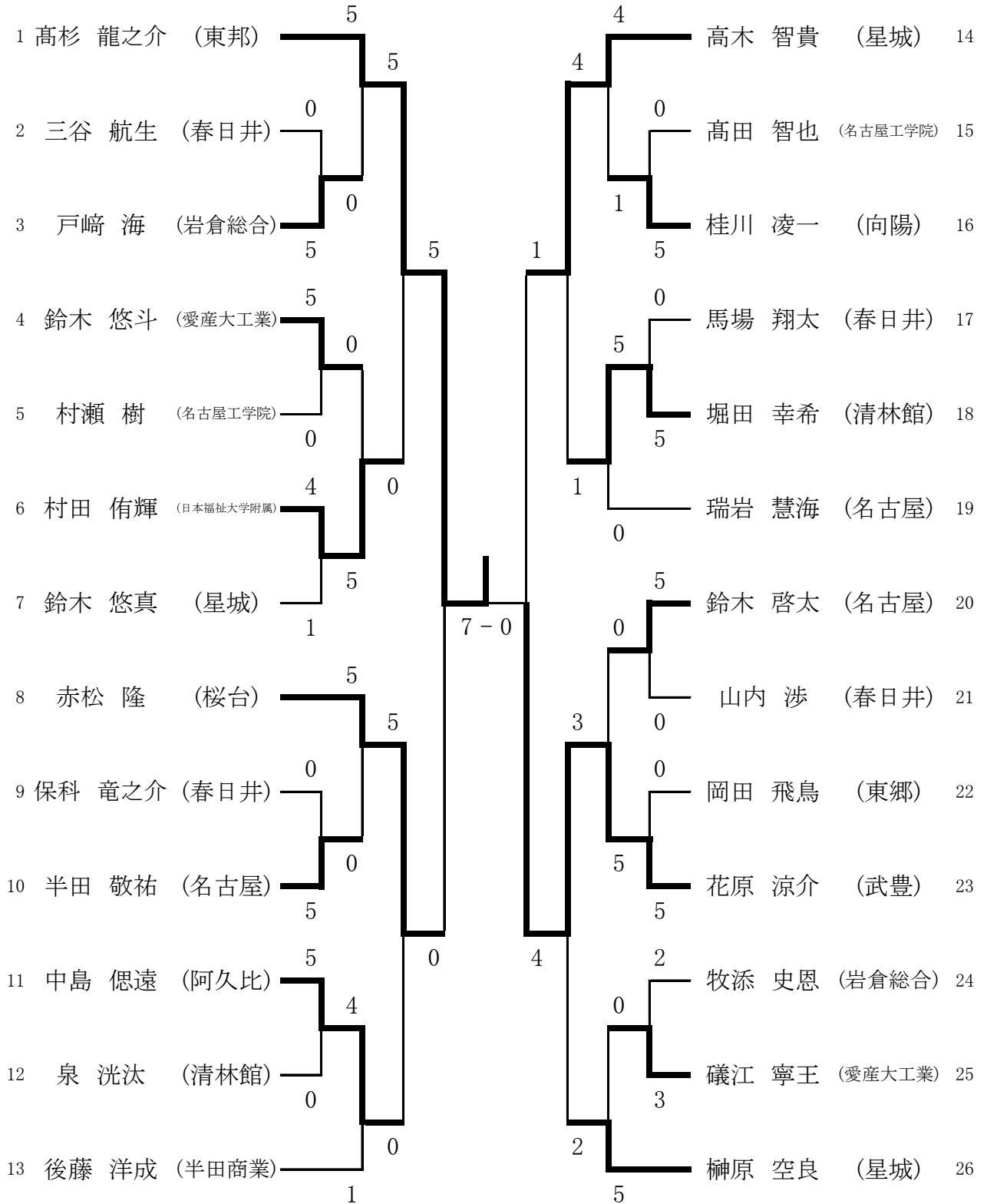

女子個人組手 -53kg ※若番を赤とする

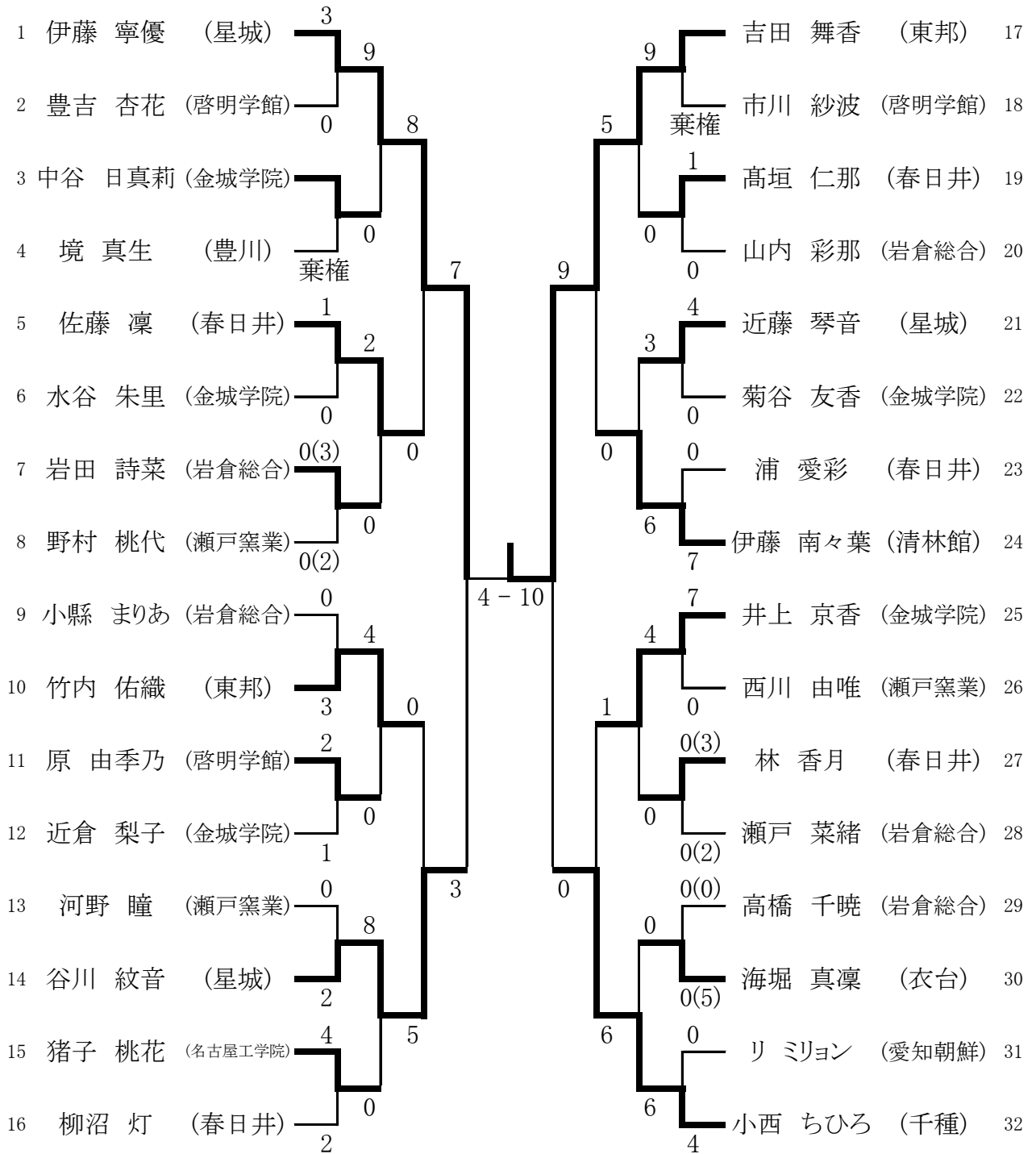

東海選手権大会出場決定戦

No.1~16 (準決勝敗退者)

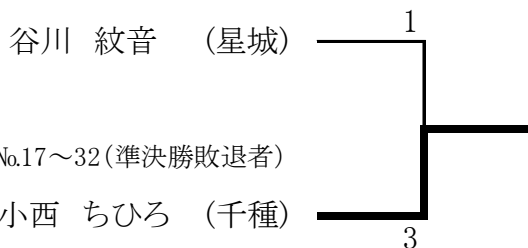

No.17~32 (準決勝敗退者)

小西 ちひろ (千種)

女子個人組手 -59kg ※若番を赤とする

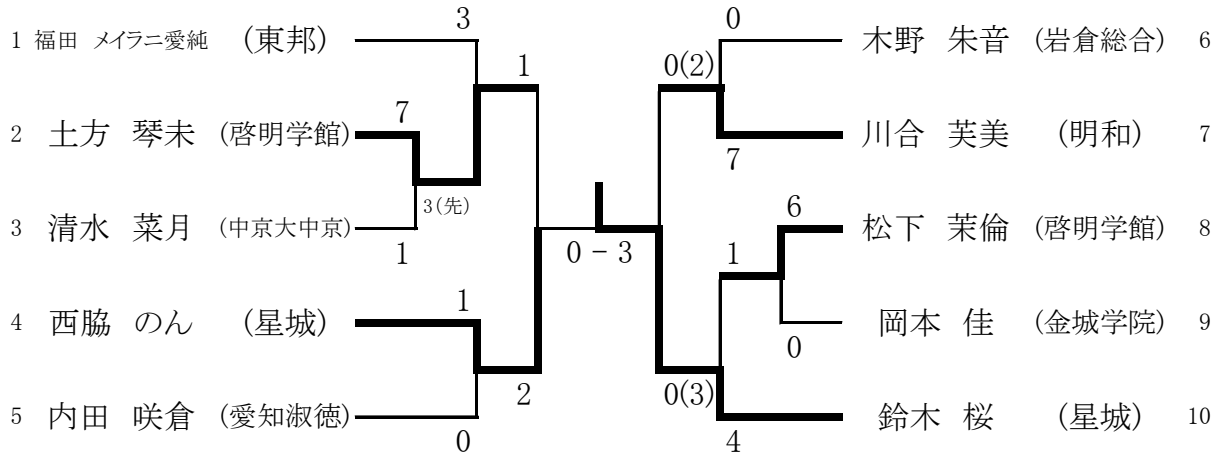

東海選手権大会出場決定戦

No.1~5(準決勝敗退者)

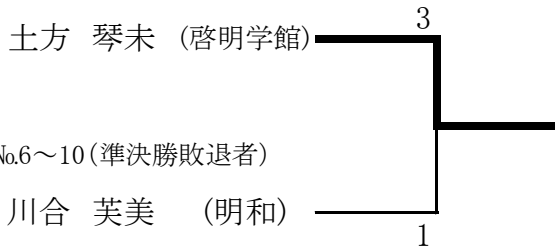

女子個人組手 +59kg ※若番を赤とする

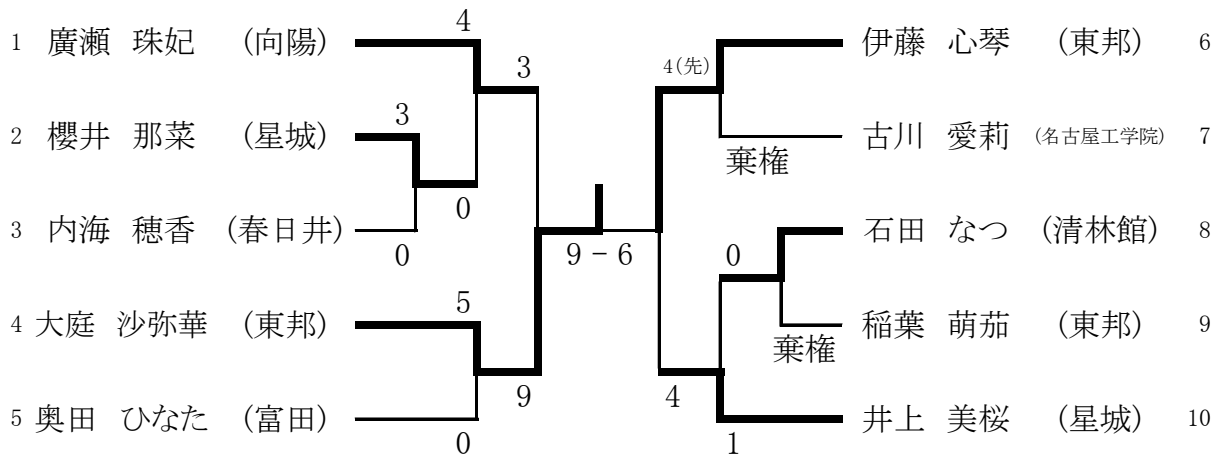

東海選手権大会出場決定戦

No.1~5(準決勝敗退者)

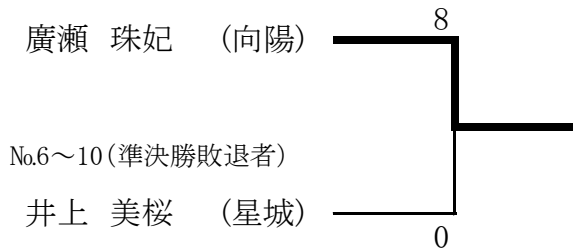

男子個人組手 -61kg

※若番を赤とする

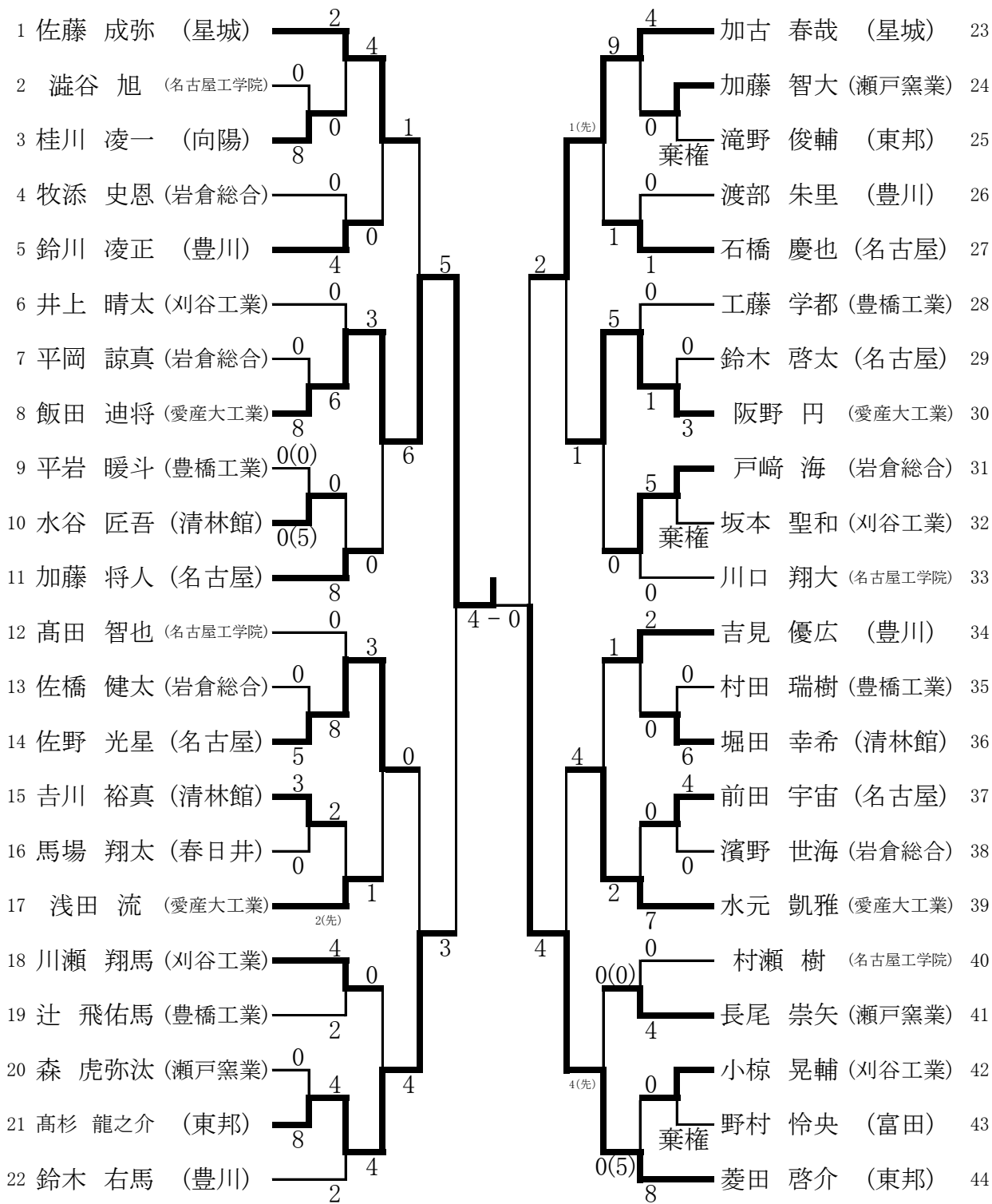

東海選手権大会出場決定戦

No.1~22 (準決勝敗退者)

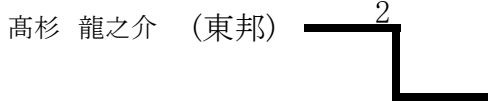

No.23~44 (準決勝敗退者)



男子個人組手 -68kg ※若番を赤とする

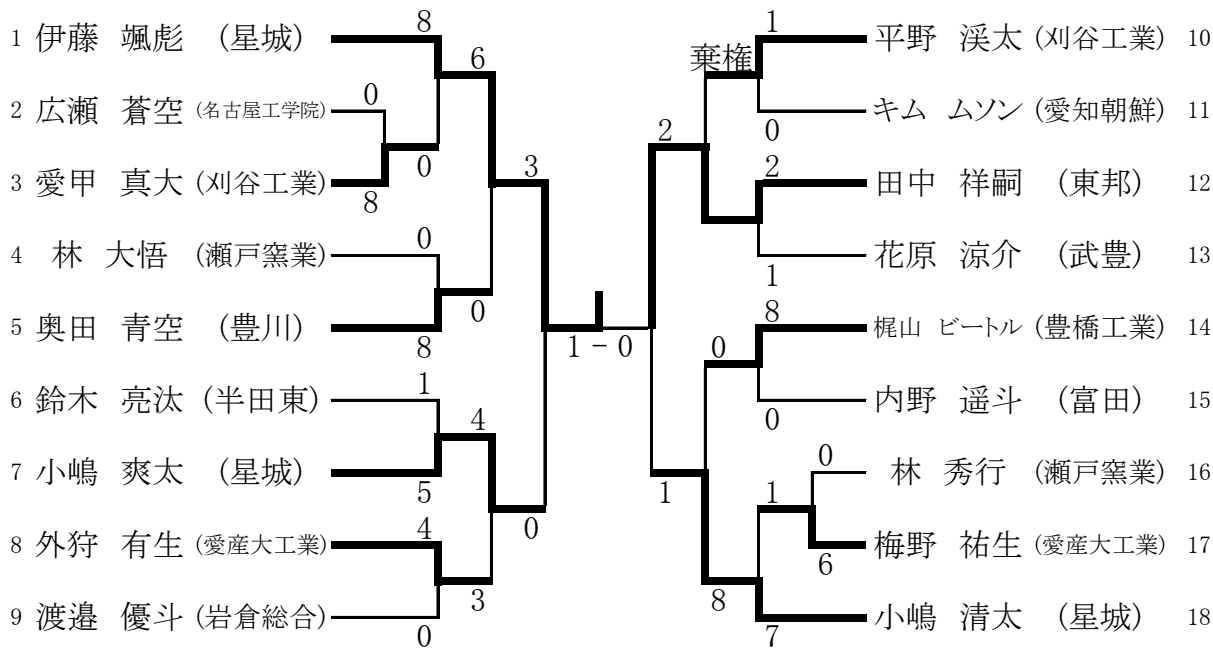

東海選手権大会出場決定戦

No.1~9(準決勝敗退者)

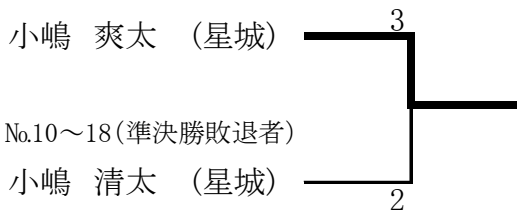

男子個人組手 +68kg ※若番を赤とする

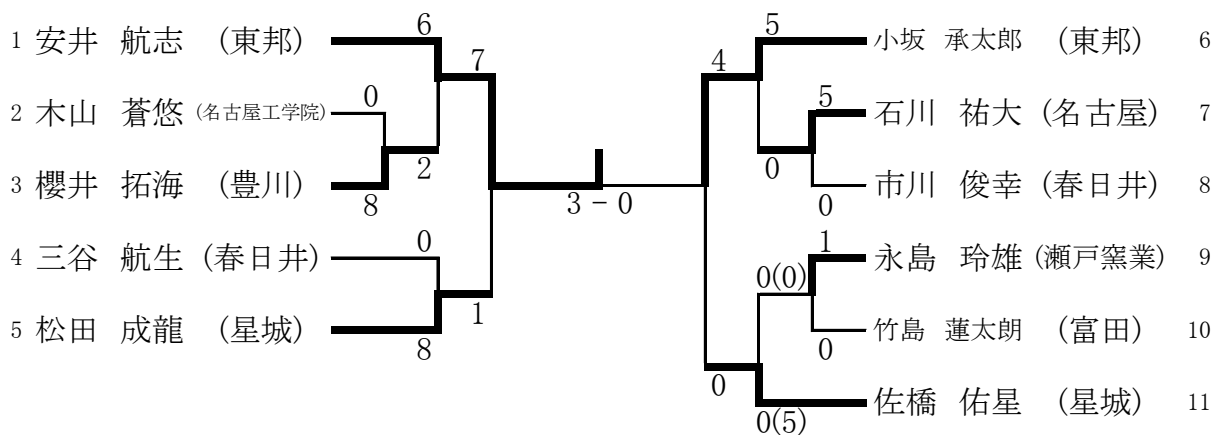

東海選手権大会出場決定戦

No.1~5(準決勝敗退者)

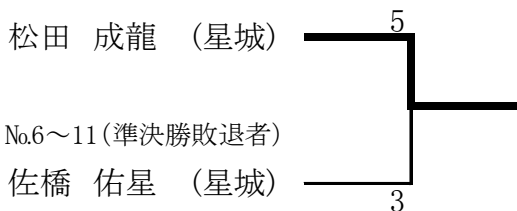

女子団体組手競技(参加5校)

※若番を赤とする

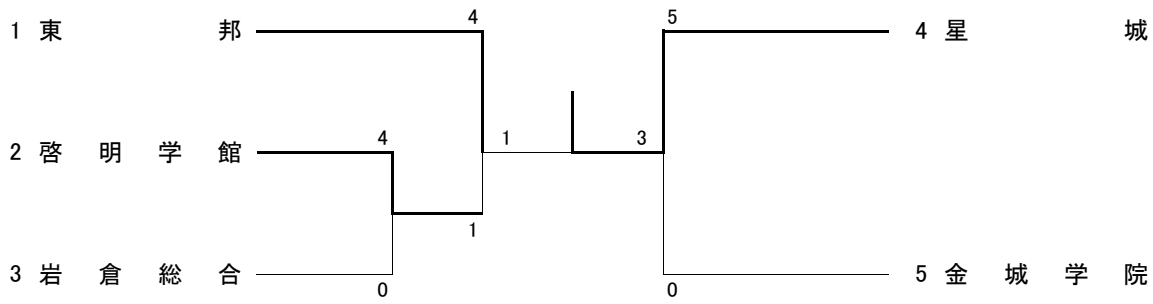

東海選手権出場決定戦

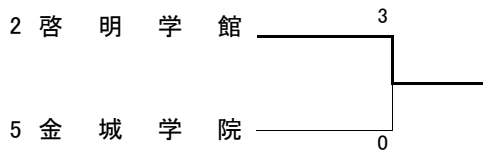

男子団体組手競技(参加10校)

※若番を赤とする

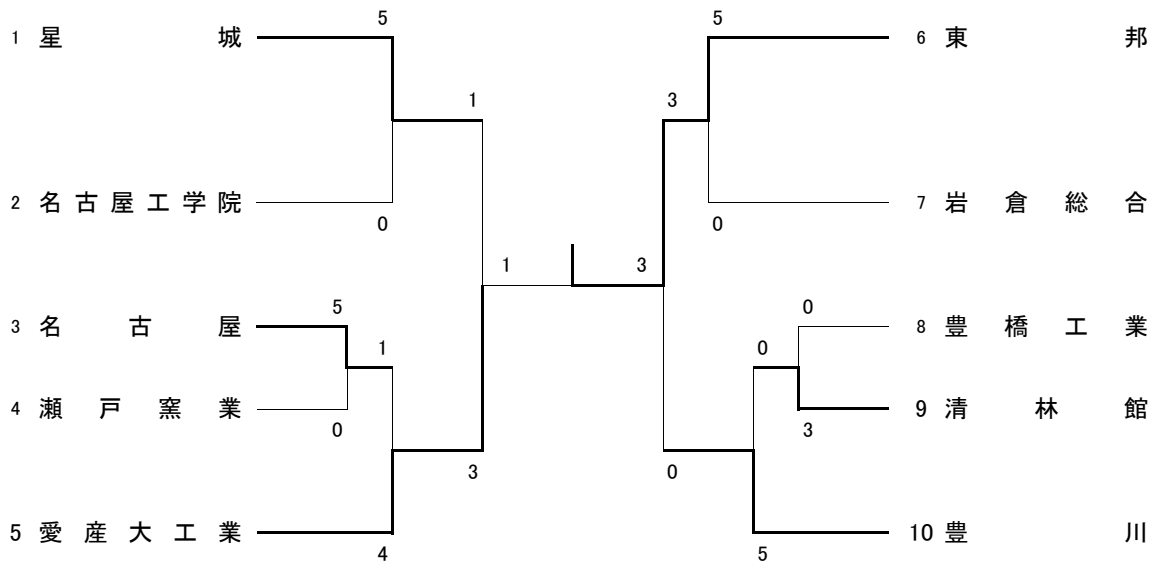

東海選手権出場決定戦

